

My Book[®] Essential[™]

使用手冊

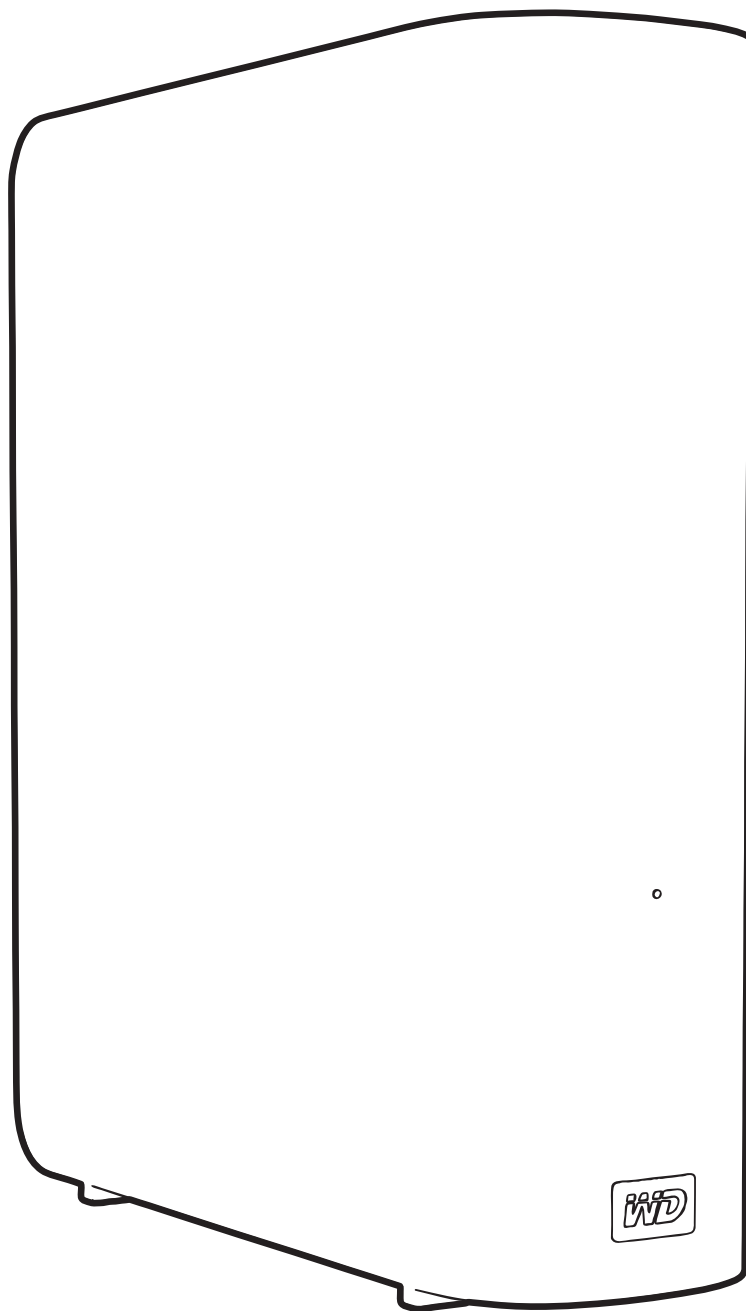

WD 服務與支援

如果您遇到任何問題，請在決定退回本產品之前，先讓我們有機會解決此問題。大部分的技術支援問題都可透過我們的知識庫或電子郵件支援服務 (support.wdc.com) 獲得解答。如果無法獲得答案，或是有需要的話，請透過下列電話號碼與 WD® 聯絡。

在保固期間，您的產品享有 30 天免費電話支援。此 30 天技術支援從您首次與 WD 技術支援聯絡當日起開始計算。在保固期內您可享受免費的電子郵件支援，並可全天隨時存取我們廣泛的知識庫。為協助我們提供您最新的功能和服務資訊，請記得在 <http://register.wdc.com> 線上註冊產品。

存取線上支援

請造訪我們的產品支援網站 (support.wdc.com) 並從以下主題中做選擇：

- **Downloads** (下載) – 下載驅動程式和 WD 產品更新。
- **Registration** (註冊) – 註冊您的 WD 產品以取得最新的更新與特殊優惠。
- **Warranty & RMA Services** (保固與 RMA 服務) – 取得保固、產品更換 (RMA)、RMA 狀態與資料恢復資訊。
- **Knowledge Base** (知識庫) – 依關鍵字、字詞或 Answer ID 進行搜尋。
- **Installation** (安裝) – 取得有關您 WD 產品或軟體的線上安裝說明。

聯絡 WD 技術支援

當聯絡 WD 要求支援時，請準備好您的 WD 產品序號、系統硬體以及系統軟體版本。

北美		亞太地區	
英制	800.ASK.4WDC (800.275.4932)	澳洲	1 800 42 9861
西班牙文	800.832.4778	中國	800 820 6682/+65 62430496
		香港	+800 6008 6008
		印度	1 800 11 9393 (MNTL)/1 800 200 5789 (Reliance) 011 26384700 (Pilot Line)
歐洲 (免付費電話) *	00800 ASK4 WDEU (00800 27549338)	印尼	+803 852 9439
		日本	00 531 650442
		韓國	02 703 6550
歐洲	+31 880062100	馬來西亞	+800 6008 6008/1 800 88 1908/+65 62430496
中東	+31 880062100	菲律賓	1 800 1441 0159
非洲	+31 880062100	新加坡	+800 6008 6008/+800 608 6008/+65 62430496
		台灣	+800 6008 6008/+65 62430496

* 下列國家提供免付費電話：奧地利、比利時、丹麥、法國、德國、愛爾蘭、義大利、荷蘭、挪威、西班牙、瑞典、瑞士、英國。

目錄

WD 服務與支援	ii
存取線上支援	ii
聯絡 WD 技術支援	ii
1 關於您的 WD 硬碟機	1
功能	1
包裝內容	2
選購配件	2
作業系統相容性	3
磁碟機格式	3
實體說明	3
電源 / 活動 LED	4
電源按鈕	4
USB 3.0 介面	4
Kensington® 防盜安全鎖孔	4
註冊磁碟機	5
產品處理防護措施	5
2 連接硬碟機與快速入門	6
連接硬碟機	6
WD SmartWare 軟體快速入門	8
WD SmartWare 概述	12
WD SmartWare 首頁畫面	13
磁碟機管理首頁	14
檢視資訊 / 線上說明主題	14
不使用 WD SmartWare 軟體的快速入門	15
3 備份您的電腦檔案	16
關於備份您的電腦檔案	16
全部備份	18
進階備份功能	19
選擇要備份的檔案	19
變更備份軟體設定	20
4 擷取備份檔案	23
關於擷取檔案	23
擷取檔案	23
擷取資料夾	26
擷取舊版檔案或已刪除的檔案	26
擷取所有檔案	26

5	將磁碟機上鎖和解除鎖定	27
	使用密碼保護磁碟機	27
	將磁碟機解除鎖定	28
	使用 WD SmartWare 軟體為磁碟機解除鎖定	29
	不使用 WD SmartWare 軟體為磁碟機解除鎖定	30
	變更您的密碼	30
	關閉硬碟鎖功能	31
6	管理和自訂您的磁碟機	32
	使用 WD SmartWare 圖示	32
	啟動 WD SmartWare 軟體	32
	檢查磁碟機狀態	32
	監視圖示警示	33
	安全地中斷連接磁碟機	33
	使用 WD SmartWare 圖示	33
	使用硬碟機電源按鈕	33
	自訂您的軟體設定	34
	指定不同的擷取資料夾	34
	設定偏好設定選項	35
	自訂您的磁碟機設定	35
	註冊磁碟機	36
	設定磁碟機睡眠計時器	37
	清除磁碟機	37
	啟用備份和擷取功能	39
	解除安裝 WD SmartWare 軟體	39
	在 Windows XP 上解除安裝	39
	在 Windows Vista 或 Windows 7 上解除安裝	40
	還原 WD SmartWare 軟體和磁碟映像	40
7	檢查磁碟機的健康狀態	41
8	在 Mac 上使用磁碟機	42
	重新格式化磁碟機	42
	還原 WD SmartWare 軟體和磁碟映像	42
	連接磁碟機與快速入門	43
	增強 WD +TURBO 的效能	44
	安裝 WD SmartWare 軟體	45
	WD SmartWare 首頁畫面	47
	使用 WD SmartWare 圖示	48
	開啟 WD SmartWare 軟體	48
	檢查磁碟機狀態	49
	安全取消掛接磁碟機	50
	使用 WD SmartWare 圖示	50
	使用 My Book 圖示	51
	使用硬碟機電源按鈕	51

將磁碟機解除鎖定	51
使用 WD SmartWare 軟體為磁碟機解除鎖定	52
不使用 WD SmartWare 軟體為磁碟機解除鎖定	53
解除安裝 WD SmartWare 軟體	54
9 故障排除	55
安裝、磁碟分割和格式化磁碟機	55
常見問題	55
A 安裝 SES 驅動程式	57
在 Windows XP 電腦上安裝	57
自動安裝驅動程式	57
手動安裝驅動程式	58
在 Windows Vista 電腦上安裝	60
自動安裝驅動程式	60
手動安裝驅動程式	61
在 Windows 7 電腦上安裝	63
B 法規遵循與保固資訊	65
法規遵循	65
FCC Class B 資訊	65
ICES/NMB-003 遵循	65
安全遵循	65
歐洲 CE 認證	65
GS 標章 (僅限德國)	65
KCC 注意事項 (僅限南韓)	66
環境遵循 (中國)	66
保固資訊	66
取得維修	66
有限保固	67
GNU 通用公共授權 (General Public License , 簡稱 “GPL”)	67
索引	68

關於您的 WD 硬碟機

歡迎使用 My Book® Essential 外接式硬碟機。這款外型典雅、高容量的儲存解決方案可儲存您數位生活的點點滴滴。我們最新版本產品提供視覺化、簡單易用、自動化的連續備份軟體和硬碟鎖安全防護。

WD 的暢銷 My Book Essential USB 外接式硬碟機具備 WD SmartWare 軟體，可自動連續備份您的資料，在備份時顯示，讓您輕鬆還原遺失的檔案。

本章包含以下主題：

- 功能
- 包裝內容
- 選購配件
- 作業系統相容性
- 磁碟機格式
- 實體說明
- 註冊磁碟機
- 產品處理防護措施

功能

My Book Essential 磁碟機的主要功能包括：

造型時尚精巧，更精簡的設計 – 我們讓這些得獎的磁碟機的造型更加時尚精巧，而且更加典雅。其一貫的書本造型在桌面上佔用的空間較少，可讓兩個以上的 My Book 硬碟機整齊收放在一起，就像是書架上的書本。

WD SmartWare™ 軟體 – 簡單易用的備份解決方案，可讓您：

- 自動保護您的資料 – 讓您高枕無憂！您的資料安全無虞。每當您新增或變更檔案時，自動連續備份都會立即備份。
- 在備份時可以檢視備份進度 – 眼見為憑。視覺化備份組織和分類顯示您的內容，並顯示備份的進度。
- 輕鬆還原遺失的檔案 – 不論是遺失所有資料、刪除檔案或覆寫了重要檔案，都可以將重要資料還原至其原始位置。
- 控制備份 – 透過 WD SmartWare 控制中心自訂備份、設定硬碟安全性、執行診斷、管理電源設定等。
- 硬碟鎖 – 使用密碼和 256 位元硬體加密來保護您的資料不受未授權存取或遭竊。

USB 3.0 介面 – 連接簡單，可輕鬆連接至多部電腦。

節省電力 – My Book 外接式磁碟機具備省電功能。WD GreenPower Technology™ 可將內部硬碟機的耗電量降低至最高 30%，睡眠模式可降低閒置期間的耗電量，而且可使用電腦啟動與關閉省電功能。

符合環保 – 造型小巧的包裝盒而且採用回收材質，將廢棄物減至最少。我們鼓勵回收。

適用於 Windows 電腦，可隨插即用 – 已預先格式化為 NTFS，可與所有更新的 Windows 作業系統相容。

支援多部裝置 – 一份軟體安裝可支援最多 3 部 WD 硬碟機 (隨附 WD SmartWare 軟體的 My Book 或 My Passport 硬碟機)。

重要: 有關最新 WD 產品資訊以及最新消息,請造訪我們的網站:www.westerndigital.com。
如需最新軟體、韌體和產品說明文件與資訊,請至 <http://products.wdc.com/updates>。

包裝內容

如圖 1 所示,您的 My Book Essential 硬碟機套件包含以下內容:

- My Book Essential 外接式硬碟機
- WD SmartWare 軟體 (隨附於硬碟機上)
- USB 纜線
- AC 變壓器
- 快速安裝指南



圖 1. My Book 磁碟機套件元件

選購配件

如需本產品選購配件的更多資訊,請造訪:

美國	www.shopwd.com 或 www.wdstore.com
加拿大	www.shopwd.ca 或 www.wdstore.ca
歐洲	www.shopwd.eu 或 www.wdstore.eu
其他地區	聯絡您所在地區的 WD 技術支援。如需技術支援聯絡清單,請造訪 support.wdc.com 並參見知識庫 Answer ID 1048。

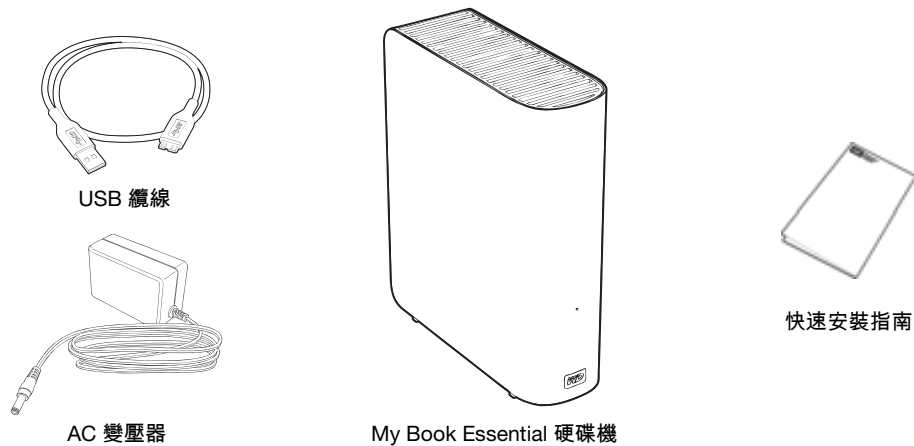
作業系統相容性

您的 My Book Essential 和 WD SmartWare 軟體與以下作業系統相容：

Windows®

- Windows XP
- Windows Vista®
- Windows 7

Mac® OS X®

- Leopard®
- Snow Leopard™

相容性視硬體配置與作業系統而有所不同。

為取得最佳效能與可靠性，請安裝最新更新版本和 service pack (SP)。對於 Windows 電腦使用者，請至**開始**功能表然後選擇 **Windows Update**。對於 Mac 電腦使用者，請至 **Apple** 功能表然後選擇**軟體更新**。

磁碟機格式

您的 My Book Essential 硬碟機已預先格式化為單一 NTFS 分割區，可與所有更新 Windows 作業系統相容。如果您要將本硬碟機用於 Mac 電腦，請參閱第 42 頁的「重新格式化磁碟機」和第 55 頁的「故障排除」。

實體說明

如第 4 頁的圖 2 和圖 3 所示，My Book Essential 硬碟機具有：

- 位在正面上的電源 / 活動指示燈
- 位在背面的電源接頭與按鈕、介面連接埠和安全插槽



圖 2. My Book Essential 硬碟機正面



圖 3. My Book Essential 硬碟機背面

電源 / 活動 LED

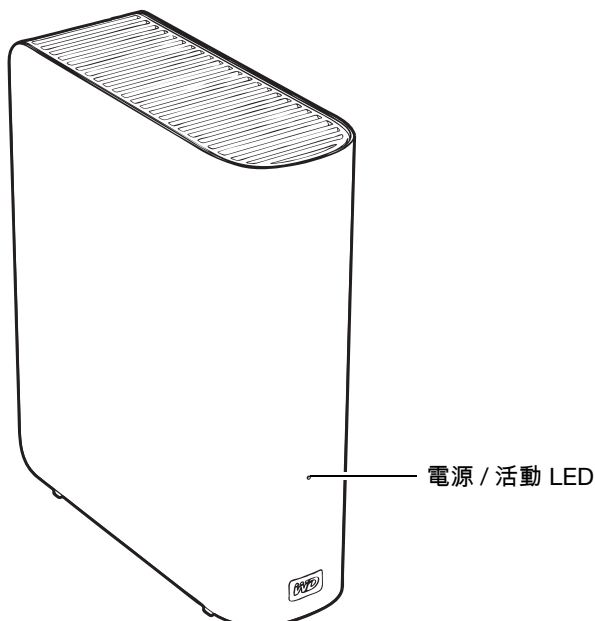
電源 / 活動 LED 可指出磁碟機的電源狀態與活動如下：

LED 外觀	電源狀態 / 活動
穩定亮起	閒置
快速閃爍，每秒約 3 次	活動
緩慢閃爍，每 2.5 秒 1 次	系統待命

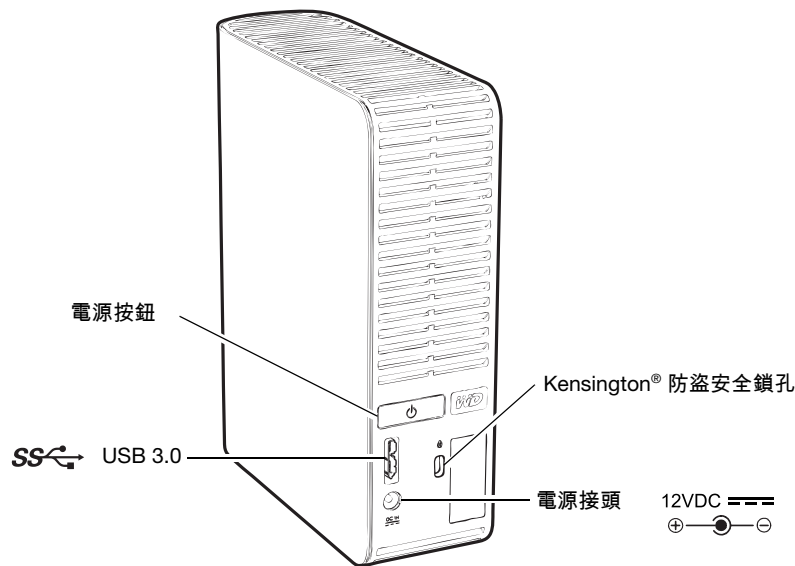
電源按鈕

電源按鈕可用來安全關機，以避免資料遺失或對硬碟機造成損壞。只有當您的電腦上已安裝 WD SmartWare 軟體時，電源按鈕才會有作用。

*注意：*如果您在使用電源按鈕將硬碟機關機後中斷與電腦的連接，當您將它重新連接至開機的電腦時，它將會自動啟動。在使用電源按鈕關閉硬碟機的電源後，如果它仍然連接至電腦，您就需要再次按鈕電源按鈕，才能將它重新啟動。

USB 3.0 介面

超高速 USB 3.0 支援最高 5 Gb/s 的資料傳輸率。USB 3.0 可與 USB 2.0 和 USB 1.1 向後相容。連接至 USB 2.0 或 USB 1.1 連接埠後會以連接埠速度傳輸資料：

- USB 2.0 – 最高 480 Mb/s
- USB 1.1 – 最高 12 Mb/s

Kensington® 防盜安全鎖孔

為確保硬碟機安全，本硬碟機配備 Kensington 防盜安全鎖孔，可支援標準 Kensington 防護鋼纜（需另行購買）。有關 Kensington 防盜安全鎖孔以及可用產品的資訊，請造訪 www.kensington.com。

註冊磁碟機

註冊您的 My Book Essential 硬碟機以取得最新的更新與特殊優惠。您可使用 WD SmartWare 軟體輕鬆註冊您的磁碟機，如第 36 頁的「註冊磁碟機」中所述。另一個方式是在 register.wdc.com 線上註冊。

產品處理防護措施

WD 產品是精密的儀器，將本產品從包裝中取出以及安裝時必須小心處理。處理不當、遭受撞擊或震動都可能使硬碟機受損。將外接儲存產品從包裝中取出以及安裝時請注意以下防護措施：

- 請勿摔落或敲擊本硬碟機。
- 當本裝置在作業期間，請勿移動本硬碟機。
- 請勿將本硬碟機當成可攜式裝置使用。
- 為維持適當通風，請勿堵住硬碟機機箱的通風口。

2

連接硬碟機與快速入門

本章說明如何連接硬碟機和安裝 WD SmartWare 軟體。其中包括以下主題：

[連接硬碟機](#)

[WD SmartWare 軟體快速入門](#)

[不使用 WD SmartWare 軟體的快速入門](#)

連接硬碟機

將 My Book 硬碟機連接至您的 Windows 電腦：

1. 如有需要，視您所在的地區而定，請依以下指示變更電源轉接器：



2. 將電腦開機。
3. 連接 My Book 硬碟機，如圖 4 中所示。



圖 4. 連接 My Book 硬碟機

注意：如果您已重新格式化磁碟機以使用於 Mac 電腦，請略過本程序的其他步驟，改參閱第 43 頁的「連接磁碟機與快速入門」。

4. 如果出現「找到新硬體」畫面，按一下**取消**以關閉此畫面：
硬碟機上的 WD SmartWare 軟體會安裝適合您 My Book 硬碟機的驅動程式。
5. 確認 My Book 硬碟機出現在 Windows 檔案總管的我的電腦之下。
6. 視您電腦的作業系統而定，可能也會出現多個不同的畫面：

如果您的作業系統是 ...	然後 ...
Windows XP	請繼續執行步驟 7。
Windows Vista 或 Windows 7	跳至第 8 頁的步驟 9。

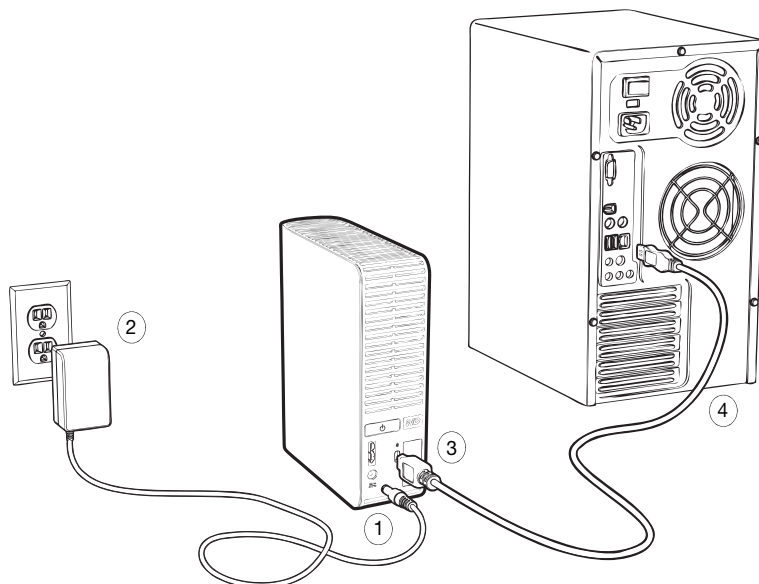
7. 如為 Windows XP，視自動播放功能啟用或停用而定，可能會出現一或兩個畫面：

如果自動播放在電腦上已 ...	然後 ...
啟用	請繼續執行步驟 a。
停用	跳至步驟 b。

- a. 在已啟用自動播放功能的 Windows XP 上，會出現「歡迎使用 WD SmartWare」畫面（請參見圖 5）。
- b. 在已停用自動播放功能的 Windows XP 上，按一下 Windows 檔案總管中所列的 My Book 磁碟機以將它開啟，然後連按兩下 WD SmartWare 應用程式檔案即可顯示「歡迎使用 WD SmartWare」畫面（請參見圖 5）。



注意：如果您電腦上已安裝 Flash Player，將會顯示動畫畫面。

圖 5. 歡迎使用 WD SmartWare 畫面

8. 請繼續執行下節的「WD SmartWare 軟體快速入門」。
- 如果您不要安裝 WD SmartWare 軟體，請移至第 15 頁的「不使用 WD SmartWare 軟體的快速入門」。

9. 如為 Windows Vista 或 Windows 7，視自動播放功能啟用或停用而定，可能會出現兩或三個畫面：

如果自動播放在電腦上已...	然後...
啟用	請繼續執行步驟 a。
停用	跳至步驟 b。

- a. 在已啟用自動播放功能的 Windows Vista 或 Windows 7 上，按一下「自動播放」畫面上的**開啟資料夾以檢視檔案**，然後連按兩下 WD SmartWare 應用程式，以顯示「歡迎使用 WD SmartWare」畫面（請參見第 7 頁的圖 5）。
- b. 在已停用自動播放功能的 Windows Vista 或 Windows 7 上，開啟**電腦**，按一下 Windows 檔案總管中所列的 My Book 磁碟機以將它開啟，然後連按兩下 WD SmartWare 應用程式檔案即可顯示「歡迎使用 WD SmartWare」畫面（請參見第 7 頁的圖 5）。
10. 請繼續執行下節的「WD SmartWare 軟體快速入門」。
- 如果您不要安裝 WD SmartWare 軟體，請移至第 15 頁的「不使用 WD SmartWare 軟體的快速入門」。

WD SmartWare 軟體快速入門

如要開始使用 WD SmartWare 軟體：

1. 歡迎使用 WD SmartWare 畫面上的**您想要做什麼？**提示提供 3 種選項，以開始使用 WD SmartWare 軟體：

如果您要安裝...	然後按一下...
完整版 WD SmartWare 軟體提供連續自動備份、擷取、硬碟鎖密碼保護以及磁碟機管理功能，以及：	安裝 WD SmartWare 按鈕。
<ul style="list-style-type: none"> 執行初次備份 密碼保護或註冊您的磁碟機 	
僅 WD SmartWare 軟體硬碟鎖密碼保護與磁碟機管理功能，以及密碼保護或註冊您的磁碟機，	安裝磁碟機設定按鈕。
完整版 WD SmartWare 軟體，並擷取您已備份至另一部電腦上 My Book 硬碟機的檔案，	擷取備份連結。

2. 請閱讀授權合約，然後按一下**接受**以繼續。
3. 等待軟體安裝完成。這可能需要幾分鐘的時間。

4. 在軟體安裝完成後：

如果您在步驟 1 按一下...， 然後，WD SmartWare 軟體會顯示...

安裝 WD SmartWare

初始備份畫面會提示您執行初次備份（請參見第 10 頁的圖 6）。在這裡，您可以：

- 執行初次備份 – 請先參閱第 16 頁的「備份您的電腦檔案」，再按一下**開始備份**，然後繼續執行步驟 5。
- 請先略過備份，並顯示 WD SmartWare 初始磁碟機設定畫面 (WD SmartWare) – 請先參閱第 27 頁的「使用密碼保護磁碟機」和第 36 頁的「註冊磁碟機」，再按一下**略過備份**，然後跳至第 11 頁上的步驟 6。

*注意：*在此情況下，WD SmartWare 初始磁碟機設定畫面中會包含**回到備份**按鈕以返回初始備份畫面。

安裝磁碟機設定

磁碟機管理的初始磁碟機設定畫面可協助您確保磁碟機安全並進行磁碟機註冊（第 10 頁的圖 7）。

- a. 請參閱：
 - 第 27 頁的「使用密碼保護磁碟機」
 - 第 36 頁的「註冊磁碟機」
 - b. 跳至第 11 頁的步驟 7。
-

擷取備份

WD SmartWare 首頁畫面可讓您存取所有 WD SmartWare 功能：

- a. 請參閱第 11 頁的圖 8 和第 23 頁的「擷取備份檔案」。
 - b. 在選擇**擷取備份**後，即完成開始使用程序。
-

*注意：*初始的備份和磁碟機設定畫面只會出現一次 – 當您第一次在電腦上安裝 WD SmartWare 軟體時。之後，啟動本軟體將會顯示首頁畫面，讓您選擇所要執行的工作。

5. 在執行初次備份後：

- a. 按一下**繼續設定**以顯示 WD SmartWare 初始磁碟機設定畫面（第 10 頁的圖 7）。
- b. 請先參閱第 27 頁的「使用密碼保護磁碟機」和第 36 頁的「註冊磁碟機」，然後按一下**繼續**以顯示 WD SmartWare 首頁畫面（第 11 頁的圖 8）。

在選擇**安裝 WD SmartWare** 並執行初次備份後，即完成開始使用程序。



圖 6. 初始的備份畫面



WD SmartWare 初始的磁碟機設定畫面



磁碟機管理的初始磁碟機設定畫面

圖 7. 初始的磁碟機設定畫面

6. 在使用密碼保護或註冊您的磁碟機後，按一下**完成**以關閉 WD SmartWare 初始磁碟機設定畫面並顯示 WD SmartWare 首頁畫面（圖 8）。
在選擇**安裝 WD SmartWare** 並略過備份後，即完成開始使用程序。
7. 在使用密碼保護或註冊您的磁碟機後，按一下**完成**以關閉磁碟機管理初始磁碟機設定畫面。
在選擇**安裝磁碟機設定**後，即完成開始使用程序。在此情況中：
 - 開啟 WD SmartWare 軟體會顯示磁碟機管理首頁畫面（請參見第 12 頁的圖 9），您只能從**設定**標籤執行所有磁碟機管理功能（請參見第 35 頁的「自訂您的磁碟機設定」）。
 - 按一下**設定**標籤即可顯示磁碟機管理的磁碟機設定畫面，其中提供**偏好設定**按鈕，讓您用來啟用備份與擷取功能（請參見第 27 頁的圖 17 和第 39 頁的「啟用備份和擷取功能」）。



圖 8. WD SmartWare 首頁畫面



圖 9. 磁碟機管理首頁

WD SmartWare 概述

WD SmartWare 軟體是一款簡單易用的解決方案，可讓您：

- 確保磁碟機安全 – 在磁碟機設定中，建立密碼以保護您的磁碟機，防止未授權存取或資料遭竊。
- 自動保護您的資料 – 每當您新增或變更檔案時，可立即自動連續備份。
*注意：*只要 My Book 硬碟機仍連接至電腦，就會自動連續備份。每當您將硬碟機拔下再重新連接至電腦時，WD SmartWare 軟體就會重新掃描電腦是否有新增或變更的檔案，然後繼續自動連續備份。
- 在備份時可以檢視備份進度 – 眼見為憑。視覺化備份組織和分類顯示您的內容，並顯示備份的進度。
- 輕鬆擷取遺失的檔案 – 不論是遺失所有資料或覆寫了重要檔案，都可以將重要資料還原至其原始位置。

WD SmartWare 首頁畫面

WD SmartWare 首頁畫面包含 4 個標籤選項：

- 首頁 – 提供內容測量計，可顯示您電腦中或連接至電腦的各個硬碟機容量（請參見第 11 頁的圖 8）
- 備份 – 管理現有的備份或新建重要資料的備份，包括影片、音樂、文件、電子郵件和相片（請參見第 17 頁的圖 10）
- 擷取 – 還原已遺失或覆寫的重新資料（請參見第 24 頁的圖 13）
- 設定 – 管理安全性、診斷、電源設定和備份參數（請參見第 20 頁的圖 11）

在 WD SmartWare 首頁畫面中，您可從您電腦名稱下方的下拉式選擇方塊，來修改主要磁碟機的類別。在選擇不同的磁碟機後，WD SmartWare 軟體將會識別該磁碟機上檔案類別。然後按一下：

- **備份**標籤，將檔案從選取的硬碟機備份至您的 My Book 硬碟機
- **擷取**標籤，將備份的檔案從您的 My Book 硬碟機擷取至電腦上的任意位置

在您電腦硬碟機的內容測量計中，所有可備份的檔案都會以藍色背景顯示，共分為 6 種類別，其中：

此檔案類別	包括這些副檔名的檔案
文件	.doc、.txt、.htm、.html、.ppt、.xls、.xml 和其他文件副檔名
郵件	.mail、.msg、.pst 和其他郵件副檔名
音樂	.mp3、.wav、.wma 和其他音樂副檔名
影片	.avi、.mov、.mp4 和其他影片副檔名
圖片	.gif、.jpg、.png 和其他圖片副檔名
其他	不屬於上述 5 種主要類別的其他檔案

如需所有包含的副檔名清單，請搜尋 WD 知識庫中 (<http://support.wdc.com>) 的 Answer ID 3644。

請注意：

- **系統**類別，以深灰色背景顯示，包括您無法備份的所有作業系統檔案。無法備份的檔案包括系統檔案、程式檔案、應用程式和工作檔案（例如 .tmp 和 .log 檔案）以及 *其他*儲存在 Temp 資料夾的檔案。
- **已擷取**類別，也會以深灰色背景顯示，包括您已從上次備份中擷取的檔案。這些檔案也無法備份。
- 將游標指標置於任一類別上就會顯示該類別中的檔案數。

在您 My Book 硬碟機的內容測量計中，**其他檔案**類別包括您硬碟機內容的已使用空間中所顯示的所有檔案。此空間無法用於備份。

注意：當您第一次安裝 WD SmartWare 軟體（在執行第一次備份之前），**其他檔案**類別中會出現少量的檔案，這些是當您安裝硬碟機時，電腦作業系統放置的系統和隱藏檔案。

磁碟機管理首頁

在選擇安裝磁碟機設定、安裝軟體、完成初始磁碟機設定並開啟 WD SmartWare 軟體後，就可使用磁碟機管理首頁畫面。首頁畫面包含 4 個標籤選項：

- 首頁 – 提供內容測量計，可顯示您 My Book 磁碟機的容量與內容（請參見第 12 頁的圖 9）
- 設定 – 提供與 WD SmartWare 磁碟機設定畫面相同的管理安全性、診斷和電源設定，並提供偏好設定按鈕以啟用備份與擷取功能（請參見第 27 頁的圖 17）

在您將檔案複製至磁碟機時，內容測量計會分為 6 種類別顯示這些檔案：

- 文件
- 郵件
- 音樂
- 影片
- 圖片
- 其他

請參閱第 13 頁的「WD SmartWare 首頁畫面」以取得有關檔案類別的說明。

注意：當您第一次安裝 WD SmartWare 軟體（在複製檔案至磁碟機之前），**其他**檔案類別中會出現少量的檔案，這些是當您安裝硬碟機時，電腦作業系統放置的系統和隱藏檔案。

檢視資訊 / 線上說明主題

每個 WD SmartWare 畫面都可讓您輕鬆存取線上說明資訊，以快速引導您完成備份、擷取和設定工作。每當您不確定該做什麼時，只需按一下畫面中右上角的資訊 / 線上說明圖示

 即可：



在檢視線上說明後，如要關閉資訊 / 線上說明畫面，請按一下該畫面右上角的 X 圖示。

不使用 WD SmartWare 軟體的快速入門

如果您未安裝 WD SmartWare 軟體，則仍可將您的 My Book 當成外接式硬碟機使用。但是，在此情況下，您將無法：

- 透過自動連續備份功能來保護您的資料（請參閱第 16 頁的「備份您的電腦檔案」）
- 擷取舊版的遺失或受損檔案（請參閱第 23 頁的「擷取備份檔案」）
- 使用密碼確保硬碟機及硬碟機檔案的安全（請參閱第 27 頁的「將磁碟機上鎖和解除鎖定」）
- 自訂您的軟體和硬碟機設定，以發揮最佳效能（請參閱第 32 頁的「管理和自訂您的磁碟機」）
- 使用內建診斷功能來檢查您硬碟機的操作情況（請參閱第 41 頁的「檢查磁碟機的健康狀態」）

如要使用上述效能功能並開始使用但是不想要安裝 WD SmartWare 軟體：

1. 在**您想要做什麼？**的提示下，按一下**不安裝**，即會顯示**繼續但不安裝 WD SmartWare？**提示：



2. 按一下：

- 如果您仍不想要安裝 WD SmartWare 軟體，請按**繼續但不安裝**。
- 如果您改變心意，想要安裝 WD SmartWare 軟體時，請按**返回**。在此情況下，請移至第 8 頁的「WD SmartWare 軟體快速入門」。

3

備份您的電腦檔案

本章包含以下主題：

[關於備份您的電腦檔案](#)

[全部備份](#)

[進階備份功能](#)

關於備份您的電腦檔案

WD SmartWare 軟體會將您的所有重要資料檔案自動連續備份至 My Book 硬碟機 – 包括音樂、影片、相片、文件、電子郵件和其他檔案。

*注意：*每安裝一個隨附的 WD SmartWare 軟體最多可支援 3 部使用 WD SmartWare 軟體設定的備份硬碟機。

在 WD SmartWare 軟體將您在所選硬碟機上的檔案分類為不同類型後，只需按一下**開始備份**按鈕就可進行備份。或者您可選擇備份特定檔案類型。

如果您的電腦有多部硬碟機，您必須選擇並備份每個硬碟機才能保障您電腦上的所有資料檔案。

在執行備份後，WD SmartWare 軟體就會以下情況執行備份，以保護您的檔案：

- 您建立或複製至硬碟機的新檔案
- 現有檔案已變更

這是自動保護功能 – WD SmartWare 軟體會為您執行，毋需您動手操作您只需確定 My Book 硬碟機與電腦間保持連接即可。

*注意：*只要 My Book 硬碟機仍連接至電腦，就會自動連續備份。每當您將硬碟機拔下再重新連接至電腦時，WD SmartWare 軟體就會重新掃描電腦是否有新增或變更的檔案，然後繼續自動連續備份。

此外，備份畫面（請參見第 17 頁的圖 10）還提供：

- 內容測量計，讓您檢視您電腦上各個硬碟機中針對每種內容類別的檔案數與儲存大小
- **詳細檢視**內容方塊，可讓您用來選擇要備份的特定檔案或資料夾類別，然後按下**套用變更**按鈕即可套用選擇
- **開始備份**和**停止備份**按鈕，以控制備份



圖 10. 備份畫面

在您電腦硬碟機的內容測量計中，如果您按下**開始備份**，將會顯示要加入備份的檔案類別：

- 在您電腦硬碟機的內容測量計中，淡藍色背景代表可備份的原始檔案
- 在 My Book 硬碟機的內容測量計中，灰色背景代表尚未完成的原始檔案備份
- 深藍色背景代表已備份的檔案類別

在您 My Book 硬碟機的內容測量計中，**其他檔案**類別包括您硬碟機內容的已使用空間中所顯示的所有檔案。此空間無法用於備份。

在內容測量計和**詳細檢視**內容方塊中：

此檔案類別	包括這些副檔名的檔案
文件	.doc、.txt、.htm、.html、.ppt、.xls、.xml 和其他文件副檔名
郵件	.mail、.msg、.pst 和其他郵件副檔名
音樂	.mp3、.wav、.wma 和其他音樂副檔名
影片	.avi、.mov、.mp4 和其他影片副檔名
圖片	.gif、.jpg、.png 和其他圖片副檔名
其他	不屬於上述 5 種主要類別的其他檔案

請注意：

- **系統類別**，以深灰色背景顯示，包括您無法備份的所有作業系統檔案。無法備份的檔案包括系統檔案、程式檔案、應用程式和工作檔案（例如 .tmp 和 .log 檔案）以及 *其他* 儲存在 Temp 資料夾的檔案。
- **已擷取類別**，也會以深灰色背景顯示，包括您已從上次備份中擷取的檔案。這些檔案也無法備份。
- 將游標指標置於任一類別上就會顯示該類別中的檔案數。
- 如需所有包含的副檔名清單，請搜尋 WD 知識庫中 (<http://support.wdc.com>) 的 Answer ID 3644。

如要備份其他內部硬碟機，請按一下**首頁**標籤，然後選擇另一部硬碟機。

全部備份

如要備份您的所有資料檔案：

1. 如果您的電腦有多部硬碟機，請在 WD SmartWare 首頁畫面上，於您電腦的圖示和名稱之下，從下拉式功能表中選擇您要先備份的硬碟機。
2. 按一下**備份**標籤以顯示備份畫面（請參見第 17 頁的圖 10）。
3. 按一下**開始備份**以備份所有檔案。
4. 在備份期間：
 - 備份畫面會顯示一個進度列，並出現訊息指出已備份的資料量。
 - 在您電腦硬碟機的內容測量計中，針對尚未備份的檔案，藍色背景會轉為黃色 / 琥珀色。
 - 在 My Book 硬碟機的內容測量計中，當備份完成時，每個類別的灰色背景會變成藍色。
 - 您可以繼續設定您的硬碟機或執行其他功能，因為 WD SmartWare 軟體將會在背景備份您的所有檔案。
 - **停止備份**按鈕可讓您停止備份。
5. 備份成功訊息表示備份正常完成。

如果有無法備份的檔案，它們在您電腦硬碟機的內容測量計中，會顯示為黃色 / 琥珀色，而 WD SmartWare 軟體會顯示：

- 小心訊息指出相關的檔案數目
- **檢視**連結可讓您檢視檔案清單，以及無法備份的原因

某些應用程式和執行中的程序可能會使檔案無法備份。如果您無法決定某些檔案無法備份的原因，請嘗試：

- 儲存並關閉所有開啟中的檔案
- 關閉所有執行中的應用程式 – 包括您的電子郵件程式與網路瀏覽器

重要： 指出您的硬碟機已滿的小心訊息表示硬碟機上已無可足夠的空間完成備份。

最佳的長期解決方法是將硬碟機的內容移轉以長期封存儲存，然後：

- a. 按一下**首頁**標籤，以顯示首頁畫面。
- b. 按一下 WD 線上方塊中的 **WD 商店**連結即可檢視 Western Digital 線上商店網站。
- c. 按一下**外接式硬碟機**然後選擇最符合您未來需求的硬碟機。

6. 如果您按一下步驟 4 中的**停止備份**，**停止備份？**確認提示會提醒您是否要在備份完成之前停止備份，WD SmartWare 軟體會移除所有剛複製至您 My Book 硬碟機的備份檔案。

如要繼續，請按一下：

- **繼續備份**以忽略您的停止要求並繼續備份
- **停止備份**以執行您的要求、停止備份，然後移除剛建立的備份檔案

7. 如果您的電腦有多部硬碟機，請對每部硬碟機重複執行備份程序。

進階備份功能

進階備份功能包括：

- 選擇要備份的檔案
- 變更備份軟體設定：
 - 選擇要保留的備份版本數
 - 暫停備份直到電腦處於閒置狀態

選擇要備份的檔案

如要備份您電腦的部分檔案：

1. 在備份畫面中（請參見第 17 頁的圖 10），選擇**詳細檢視**以開啟或備份檔案內容方塊：



2. 在備份檔案內容方塊：
 - 針對您要加入備份的檔案類別選擇核取方塊
 - 針對您不要加入備份的檔案類別取消勾選核取方塊
3. 按一下**套用變更**以重新整理您 My Book 硬碟機的內容測量計。
4. 按一下**開始備份**以備份所有選取的檔案類別。

變更備份軟體設定

如要最佳化備份，您可以：

- 指定每個檔案保留的備份版本數
- 暫停備份直到電腦處於閒置狀態

如要設定這些備份選項：

1. 按一下**設定**標籤以顯示 WD SmartWare 設定畫面（請參見圖 11）。
2. 按一下**設定軟體**以顯示軟體設定畫面（請參見第 21 頁的圖 12）。
3. 請參閱：
 - 第 21 頁的「指定備份版本數」
 - 第 22 頁的「暫停備份直到電腦閒置為止」



圖 11. WD SmartWare 設定畫面



圖 12. 軟體設定畫面

指定備份版本數。WD SmartWare 軟體可讓您保留每個檔案最多 25 個版本。如果您不慎覆寫或刪除檔案，或想要檢視多個版本前的檔案，WD SmartWare 軟體都可為您提供複本。您可擷取每個檔案的可用最新版本，而且您可選擇保留 1 到 25 個版本。

保留更多版本：

- 提高擷取更久以前舊版檔案的能力
- 佔用較多磁碟空間

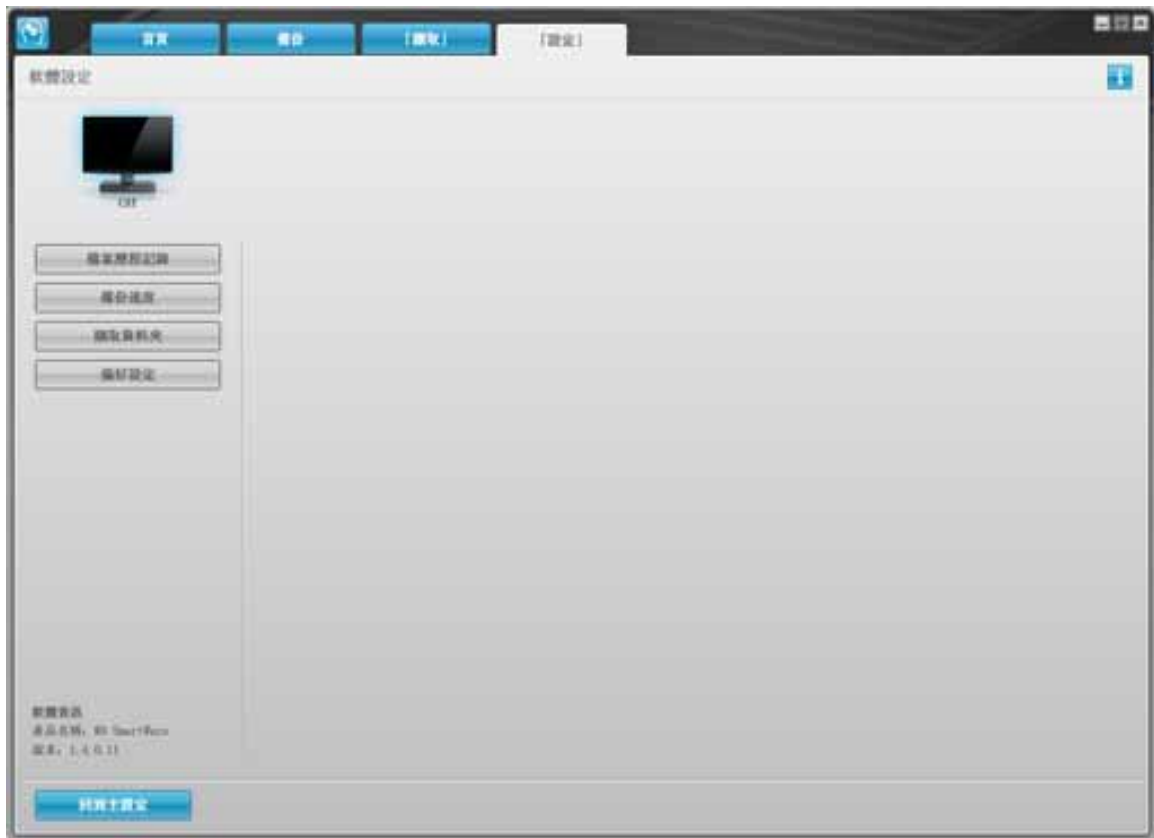
如要指定每個檔案的備份版本數：

1. 在軟體設定畫面（請參見圖 12）中，按一下**檔案歷程記錄**以顯示設定檔案歷程記錄對話方塊：

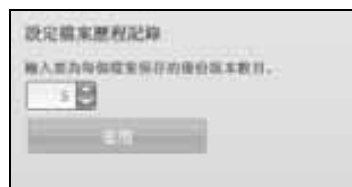

2. 在輸入**要為每個檔案保存的備份版本數**方塊中指定您要保留的檔案版本數（從 1 到 25）。
3. 按一下**套用**以儲存和套用備份的版本數。

暫停備份直到電腦閒置為止。大型備份可能需要長時間才能完成，而且可能會耗用許多系統處理資源。WD SmartWare 軟體會使用最少電腦資源在背景執行，您可同時使用電腦工作。如果您要暫停所有備份，等到電腦處於閒置狀態時再進行的話，您可以啟用備份速度選項：

1. 在軟體設定畫面（請參見第 21 頁的圖 12）中，按一下**備份速度**以顯示降低備份速度對話方塊：

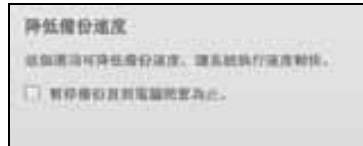

2. 選擇或清除選取**暫停備份直到電腦閒置為止**核取方塊，以啟用或停用備份速度選項。

4

擷取備份檔案

本章包含以下主題：

- 關於擷取檔案
- 擷取檔案
- 擷取資料夾
- 擷取舊版檔案或已刪除的檔案
- 擷取所有檔案

關於擷取檔案

WD SmartWare 軟體可讓您輕鬆擷取已備份在 My Book 磁碟機上的檔案，並且將它們複製至：

- 在電腦上的原始位置
- 指定的擷取資料夾

擷取程序通常包括 5 個步驟：

1. 從首頁畫面選擇要擷取檔案的磁碟機。
2. 選擇您要擷取檔案的備份。
3. 選擇是否將檔案複製至指定的擷取資料夾或原始位置。
4. 選擇要擷取的檔案，例如個別檔案、資料夾或所有內容。
5. 擷取檔案。

擷取檔案

在首頁畫面上選擇磁碟機後，擷取檔案：

1. 按一下**擷取**標籤以顯示擷取畫面（請參見第 24 頁的圖 13）。
2. 在**備份磁碟區**方塊中，選擇您要擷取檔案的所在 WD SmartWare 磁碟區，然後按一下**選取目的地**以顯示「選取擷取檔案的目的地」畫面（請參見第 24 頁的圖 14）。
3. 在選取擷取檔案的目的地畫面中：

如果您要將擷取的檔案複製至...

其原始位置，

擷取內容資料夾，

然後...

- a. 選擇**至原始位置**選項。
 - b. 按一下**選取檔案**以顯示選取要擷取的內容... 畫面（請參見第 25 頁的圖 15），然後繼續執行第 25 頁的步驟 4。
-
- a. 選擇**擷取的內容資料夾**選項。
 - b. 如果您要指定不同的擷取資料夾，請按一下**瀏覽**然後使用瀏覽功能來指定新的擷取資料夾。
 - c. 按一下**套用**以儲存和套用新的擷取資料夾。
 - d. 按一下**選取檔案**以顯示選取要擷取的內容... 畫面（請參見圖 15），然後繼續執行第 25 頁的步驟 4。
-



圖 13. 擷取畫面



圖 14. 選擇擷取檔案的目的地畫面



圖 15. 選取要擷取的內容畫面

4. 在選取要擷取的內容 ... 畫面中，選擇**擷取部分檔案**以顯示擷取檔案選擇方塊（請參見第 26 頁的圖 16）。
5. 瀏覽資料夾結構以找到所需的檔案。此外，您可以使用搜尋方塊，鍵入檔案或資料夾名稱（或部分名稱）：
 - 按一下所需的檔案類別按鈕，以依類別列出檔案：
 - 圖片
 - 音樂
 - 影片
 - 文件
 - 其他
 - 郵件
 - 選擇**檢視圖示**以列出個別檔案。
 - 在搜尋方塊中鍵入檔案的完整或部分名稱，使用問號 (?) 做為萬用字元，然後按下 **Enter** 鍵以開始搜尋。

如要清除搜尋篩選，請刪除搜尋方塊中的所有文字，然後按下 **Enter** 鍵。
 - 選擇您要擷取的檔案核取方塊。
6. 按一下**開始擷取**。



圖 16. 擷取檔案選擇方塊

7. 在擷取期間：

- 擷取畫面會顯示一個進度列，並出現訊息指出已複製至指定擷取位置的資料量。
- 取消擷取按鈕可讓您停止擷取。

8. 擷取已完成訊息會通知您擷取已完成。

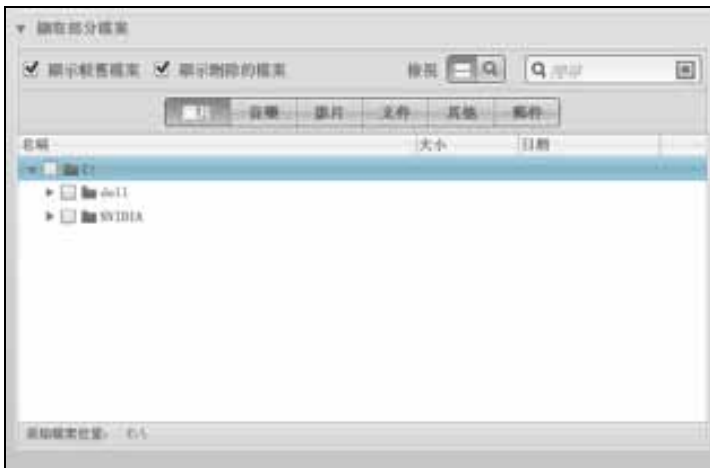
部分擷取已完成訊息表示所選取要擷取的檔案並未完全複製至指定的擷取位置。在此情況下：

- 未擷取檔案訊息會出現，其中列出未擷取的檔案數以及連接至說明無法擷取資訊畫面的連結。按一下檢視檔案連結以檢視檔案清單以及未擷取的原因。
- 目的地已滿訊息表示您的電腦的磁碟空間不足，無法完成擷取。

擷取資料夾

如要從磁碟機擷取資料夾以及資料夾中的所有檔案（可能跨多個類別），請在擷取檔案選擇方塊（請參見圖 16），在所需資料夾上按滑鼠右鍵，然後選擇選取所有內容類別的資料夾。

擷取舊版檔案或已刪除的檔案

在擷取檔案選擇方塊（請參見圖 16）中，勾選顯示刪除的檔案方塊及 / 或顯示較舊檔案方塊。在選擇要擷取的檔案時，您可以選擇之前已覆寫或刪除的個別檔案。同樣地，在此模式中擷取整個資料夾時，也可以擷取舊版或已刪除的多個檔案。

擷取所有檔案

在選擇要擷取的內容... 畫面（請參見第 25 頁的圖 15）中，選擇擷取所有檔案選項，以擷取所有類別的內容，並將檔案複製至其原始位置或擷取檔案資料夾。

5

將磁碟機上鎖和解除鎖定

本章包含以下主題：

- 使用密碼保護磁碟機
- 將磁碟機解除鎖定
- 變更您的密碼
- 關閉硬碟鎖功能

使用密碼保護磁碟機

如果擔心會有人存取您的硬碟而您不希望他們檢視您磁碟機上的檔案，則應使用密碼保護。

小心！ WD SmartWare 軟體使用您的密碼以電子方式為您的磁碟機上鎖和解除鎖定。如果您忘記密碼，您將無法存取磁碟機上的資料或將新資料寫入磁碟機。您必須先清除磁碟機後才能再次使用它。

您可在初始開始程序期間，或從 WD SmartWare 軟體的磁碟機設定畫面，在**設定**標籤中找到設定安全性對話方塊，以進行密碼管理。您在這裡可以：

- 建立密碼
- 變更密碼
- 免除使用密碼

建立密碼以防止其他人存取您磁碟機上的檔案：

1. 按一下**設定**標籤以顯示 WD SmartWare 設定畫面（第 20 頁的圖 11）或磁碟機管理的磁碟機設定畫面（圖 17）。
2. 如果您已開啟 WD SmartWare 設定畫面，按一下**設定磁碟機**即可顯示 WD SmartWare 磁碟機設定畫面（請參見圖 17）。



WD SmartWare 磁碟機設定畫面



磁碟機管理的磁碟機設定畫面

圖 17. 磁碟機設定畫面

3. 在磁碟機設定畫面中，按一下**安全性**以顯示設定安全性對話方塊：



4. 在**選擇密碼**方塊中鍵入密碼。
5. 在**確認密碼**方塊中再次鍵入您的密碼。
6. 在**密碼提示**方塊中鍵入您的密碼提示。
7. 閱讀警告訊息，其中說明忘記密碼時相關的可能資料遺失。
8. 按一下**我了解**核取方塊以指出您接受此風險。
9. 按一下**儲存安全性設定**以儲存您的密碼並啟用您磁碟機的密碼保護。

小心！ 在建立密碼後，只要您繼續目前的工作階段，磁碟機就會維持在**解除鎖定**狀態。然後，WD SmartWare 軟體：

- 當您將電腦關機或中斷連接磁碟機，或當電腦進入睡眠模式時，會將磁碟機鎖住
- 當您重新啟動電腦或重新連接磁碟機時，要求您鍵入密碼以將磁碟機解除鎖定

將磁碟機解除鎖定

在您建立密碼以防止他人存取您硬碟機上的檔案後，在以下情況中，您都必須鍵入密碼將硬碟機解鎖：

- 將電腦關機然後再重新啟動
- 中斷連接然後再重新將磁碟機連接至電腦
- 電腦離開睡眠模式

即使您並未安裝 WD SmartWare 軟體，您仍需要這麼做。

使用 WD SmartWare 軟體為磁碟機解除鎖定

每當您將電腦關機然後重新啟動，或中斷連接然後再重新將硬碟機連接至電腦時，WD SmartWare 軟體將會在您 My Book 硬碟機內容測量計的位置顯示**磁碟機已鎖定**的訊息：



如要使用 WD SmartWare 軟體將磁碟機解除鎖定：

1. 在提示下，按一下**磁碟機已鎖定**訊息上方的 My Book 圖片，以顯示 WD SmartWare 磁碟機解除鎖定畫面：



2. 在**密碼**方塊中再次鍵入您的密碼。
3. 按一下**解除鎖定**即可將磁碟機解鎖，並啟用 WD SmartWare 軟體。

不使用 WD SmartWare 軟體為磁碟機解除鎖定

每當您將使用密碼保護的硬碟機連接至未安裝 WD SmartWare 軟體的電腦時，您可以使用 WD SmartWare 磁碟機解除鎖定公用程式將磁碟機解鎖。每當磁碟機使用密碼保護時，WD SmartWare 軟體會在 Windows 檔案總管畫面中「我的電腦」之下，於「虛擬」光碟機上提供磁碟機解除鎖定公用程式。

如要在未安裝 WD SmartWare 軟體時為磁碟機解除鎖定：

1. 透過以下方式啟動 WD SmartWare 磁碟機解除鎖定公用程式：

- 使用電腦的檔案管理公用程式來開啟 WD Unlocker 虛擬光碟，然後連按兩下 Unlock.exe 檔案
- 按一下**開始 > 我的電腦**，然後連按兩下裝置中含有卸除式存放裝置之下的 WD Unlocker 虛擬光碟圖示



2. 在**密碼**方塊中輸入您的密碼，然後按一下**解除鎖定**以解除鎖定您的硬碟機。
3. 在**解除磁碟機的鎖定**提示之下，按一下**結束**以關閉 WD SmartWare 磁碟機解除鎖定公用程式畫面。

變更您的密碼

如要變更您的密碼：

1. 在 WD SmartWare 磁碟機設定畫面或磁碟機管理的磁碟機設定畫面（請參見第 27 頁的圖 17）上按一下**安全性**即可顯示您的磁碟機是安全的對話方塊：



2. 在**密碼**方塊中鍵入您目前的密碼。
3. 選擇**變更密碼**選項。
4. 在**新密碼**方塊中鍵入您的新密碼。
5. 在**確認密碼**方塊中再次鍵入您的新密碼。
6. 在**新密碼提示**方塊中鍵入您的新密碼提示。
7. 按一下**更新安全性設定**即可變更您的密碼。

關閉硬碟鎖功能

如要移除磁碟機的密碼保護：

1. 在 WD SmartWare 磁碟機設定畫面或磁碟機管理的磁碟機設定畫面（請參見第 27 頁的圖 17）上按一下**安全性**即可顯示您的磁碟機是安全的對話方塊：



2. 在**密碼**方塊中再次鍵入您的密碼。
3. 選擇**移除安全性**選項。
4. 按一下**更新安全性設定**以移除磁碟機的密碼保護，並會重新顯示設定安全性對話方塊。

6

管理和自訂您的磁碟機

本章包含以下主題：

- 使用 WD SmartWare 圖示
- 啟動 WD SmartWare 軟體
- 檢查磁碟機狀態
- 監視圖示警示
- 安全地中斷連接磁碟機
- 自訂您的軟體設定
- 自訂您的磁碟機設定
- 解除安裝 WD SmartWare 軟體
- 還原 WD SmartWare 軟體和磁碟映像

使用 WD SmartWare 圖示

在您安裝 WD SmartWare 軟體之後，WD SmartWare 圖示會出現在 Windows 工作列中：

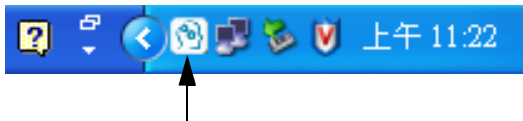

按一下圖示，您就可以：

- 開啟 WD SmartWare 軟體
- 檢查磁碟機狀態
- 監視器圖示警示
- 安全地中斷連接磁碟機

以下章節說明如何使用圖示以及執行這些工作的其他方式。

啟動 WD SmartWare 軟體

如果 WD SmartWare 軟體未自動啟動，您可透過以下方式將它啟動：

- 按一下開始 > 程式集 (或所有程式) > WD SmartWare > WDSmartWare
- 連按兩下工作列上的 WD SmartWare 圖示 

*注意：*您也可以在工作列的 WD SmartWare 圖示上按滑鼠左鍵或右鍵，然後選擇 **WD SmartWare**。

檢查磁碟機狀態

將指標移至工作列中的 WD SmartWare 圖示上即可檢視磁碟機已使用的容量以及磁碟機溫度狀態，並檢查磁碟機是否已鎖定：

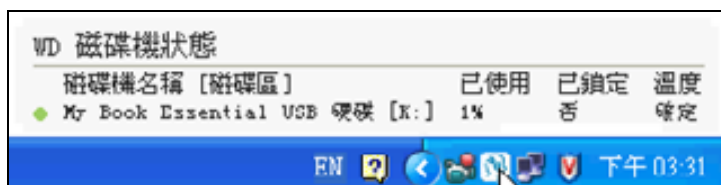

監視圖示警示

工作列中的 WD SmartWare 圖示會閃爍以表示磁碟機的狀態：

如果 WD SmartWare 圖示閃爍...	表示磁碟機可能...
綠色和白色，	已鎖定或使用 WD SmartWare 軟體無法識別的格式 (在 Windows 環境中的非 Windows 格式)。
紅色和白色，	過熱。 請關閉磁碟機，讓它冷卻 60 分鐘。然後將它重新啟動，如果問題仍存在，請聯絡 WD 支援。

安全地中斷連接磁碟機

小心！ 為避免資料遺失，請先關閉所有作用中視窗和應用程式，然後再關閉或移除硬碟機。

您可透過以下任一種方式從電腦安全地中斷連接磁碟機：

- 工作列中的 WD SmartWare 圖示
- 硬碟機電源按鈕

使用 WD SmartWare 圖示

如要使用 WD SmartWare 圖示安全地中斷連接磁碟機：

1. 在工作列中的 WD SmartWare 圖示上按下滑鼠右鍵，然後按一下**安全地移除 My Book Essential USB 硬碟**：



您會聽到硬碟機關機的聲音。

2. 請等到電源 / 活動 LED 熄滅後再中斷硬碟機和電腦之間的連接。

使用硬碟機電源按鈕

如要使用硬碟機電源按鈕安全地中斷連接磁碟機：

1. 按下 My Book 硬碟機背面的電源按鈕。
您會聽到硬碟機關機的聲音。
2. 請等到電源 / 活動 LED 熄滅後再中斷硬碟機和電腦之間的連接。

自訂您的軟體設定

WD SmartWare 軟體可讓您輕鬆快速地自訂其軟體設定，以提供您硬碟機的最佳效能：

- 指定每個檔案的備份版本數
- 暫停備份直到電腦處於閒置狀態
- 指定專用資料夾，以儲存從您磁碟機擷取的檔案
- 自動檢查 WD SmartWare 軟體更新

如要自訂您的 WD SmartWare 軟體設定，使您的磁碟機發揮最佳效能，請在軟體設定畫面（請參見第 21 頁的圖 12）上：

如果您要...	然後按一下...	然後就會看到...
變更每個檔案保留的備份版本數，	檔案歷程記錄	第 21 頁的「指定備份版本數」。
啟用隨時進行備份或禁止備份直到電腦處於閒置狀態，	備份速度	第 22 頁的「暫停備份直到電腦閒置為止」。
指定至不同擷取資料夾的路徑，	擷取資料夾	第 34 頁的「指定不同的擷取資料夾」。
當您將 My Book 硬碟機重新連接至您的電腦時變更選項，	偏好設定	第 35 頁的「設定偏好設定選項」。

指定不同的擷取資料夾

當您開始擷取時，可以選擇是否要將擷取的檔案儲存至：

- 在電腦上的原始位置
- Retrieved Content 資料夾

根據預設，WD SmartWare 軟體可在 My Documents 資料夾中建立並使用 Retrieved Content 子資料夾。如要指定不同的資料夾：

1. 建立新資料夾或決定您要使用的現有資料夾。
2. 在軟體設定畫面（請參見第 21 頁的圖 12）中，按一下**擷取資料夾**以顯示設定擷取資料夾對話方塊：



3. 按一下**瀏覽**然後使用瀏覽功能來指出新的擷取資料夾。
4. 按一下**套用**以儲存和套用新的擷取資料夾。

設定偏好設定選項

在啟用時，每當您將您的 My Book 硬碟機連接至電腦時，偏好設定選項就會檢查軟體更新。如此可確保您隨時都能使用最新的軟體版本。

如要停用或啟用偏好設定選項：

1. 在軟體設定畫面（第 21 頁的圖 12）或磁碟機管理的磁碟機設定畫面（第 27 頁的圖 17），按一下**偏好設定**以顯示設定偏好設定對話方塊：

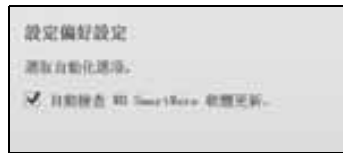

WD SmartWare 設定偏好設定
對話方塊



磁碟機管理的設定偏好設定對話方塊

2. 選擇或清除**自動檢查 WD SmartWare 軟體更新**核取方塊，以啟用或停用偏好設定選項。

注意：如需有關磁碟機管理中設定偏好設定對話方塊上的**啟用備份和擷取功能**核取方塊的資訊，請參閱第 39 頁的「啟用備份和擷取功能」。

自訂您的磁碟機設定

WD SmartWare 軟體可讓您輕鬆快速自訂磁碟機設定，以發揮最佳的效能：

- 安全性 – 建立、修改和停用防止其他人存取您磁碟機上檔案的密碼。
- 註冊 – 註冊您的磁碟機即可在保固期間取得免費的技術支援，並找到軟體更新、產品增強功能以及優惠方案的資訊。
- 診斷 – 執行診斷與狀態檢查，以確定您的磁碟機正常運作。
- 睡眠計時器 – 在閒置一段時間後會關閉您的磁碟機以節省電力並延長磁碟機的壽命。
- 磁碟機清除 – 清除磁碟機上的所有內容，包括已設定的密碼。
- 偏好設定 – 如果您在**您想要做什麼？**提示下已選擇**安裝磁碟機設定**，即可檢查軟體更新並啟用備份和擷取功能。

如要自訂您的磁碟機設定以獲最佳效能，請在 WD SmartWare 磁碟機設定畫面或磁碟機管理的磁碟機設定畫面（請參見第 27 頁的圖 17）上：

如果您要 ...	然後按一下 ...	然後就會看到 ...
使用密碼以防止其他人存取您磁碟機上的檔案，	安全性	第 27 頁的「使用密碼保護磁碟機」。
變更密碼，	安全性	第 30 頁的「變更您的密碼」。
移除磁碟機的密碼保護，	安全性	第 31 頁的「關閉硬碟鎖功能」。
註冊您的磁碟機即可在保固期間取得免費的技術支援，並取得最新 WD 產品的相關資訊，	註冊	第 36 頁的「註冊磁碟機」。
執行磁碟機診斷和狀態檢查，	診斷	第 41 頁的「檢查磁碟機的健康狀態」。
指定磁碟機關機之前等待的閒置時間，	睡眠計時器	第 37 頁的「設定磁碟機睡眠計時器」。

如果您要...	然後按一下...	然後就會看到...
清除您的磁碟機，以釋放空間並重新開始備份，	磁碟機清除	第 37 頁的「清除磁碟機」。
當您將 WD SmartWare 硬碟機重新連接至您的電腦時變更選項，	偏好設定 (適用於軟體設定畫面或磁碟機管理的磁碟機設定畫面)	第 35 頁的「設定偏好設定選項」。
啟用備份和擷取功能，	偏好設定 (僅適用於磁碟機管理的磁碟機設定畫面)	第 39 頁的「啟用備份和擷取功能」。

註冊磁碟機

WD SmartWare 軟體會使用您電腦的網際網路連線來註冊您的磁碟機。如要註冊您的硬碟機以便在保固期間取得免費的技術支援，並取得最新 WD 產品的相關資訊：

1. 確定您的電腦已連線至網際網路。
2. 在磁碟機設定畫面（請參見第 27 頁的圖 17）上，按一下**註冊**即可顯示註冊磁碟機對話方塊：

3. 在名字方塊中鍵入您的名字。
4. 在姓氏方塊中鍵入您的姓氏。
5. 在**電子郵件地址**方塊中鍵入您的電子郵件地址。
6. 在**慣用語言**方塊中選擇您的語言。
7. 選擇或清除選取**是，我想要收到包含 ... 核取方塊**，以指定您是否要接收到有關軟體更新、產品增強功能以及優惠方案的電子郵件通知。
8. 按一下**註冊磁碟機**即可註冊您的磁碟機。

設定磁碟機睡眠計時器

在經過一段閒置時間後，磁碟機睡眠計時器會關閉磁碟機的電源以節省電力並將磁碟機的長期耗損降至最低。

如要指定睡眠計時器等待的閒置時間：

1. 在磁碟機設定畫面（請參見第 27 頁的圖 17），按一下**睡眠計時器**以顯示設定睡眠計時器對話方塊：



2. 在**關閉磁碟機**方塊中，選擇您在關閉磁碟機之前等待的閒置時間間隔。
3. 按一下**設定計時器**以儲存並套用您的睡眠計時器選擇。

清除磁碟機

小心！ 清除磁碟機將會把您磁碟機上的所有資料永久刪除。在清除磁碟機之前，請務必確定您已不再需要磁碟機上的資料。

注意： 清除磁碟機也會刪除 WD SmartWare 軟體及所有支援的檔案、公用程式、線上說明及使用手冊檔案。在清除磁碟機後，您可下載這些檔案，將您的 My Book 還原至其原始組態。

WD SmartWare 軟體提供兩種清除磁碟機的方式，視您的 My Book 硬碟機是否已鎖定而定：

如果您的硬碟機...	而且您...	然後請參閱...
未鎖定，	想要清除磁碟機，	請繼續執行下節的「使用磁碟機設定的磁碟機清除功能」。
已鎖定，	忘記或遺失密碼，但是 必須 清除磁碟機，	第 38 頁的「使用磁碟機解除鎖定公用程式」。

使用磁碟機設定的磁碟機清除功能。當磁碟機未鎖定时，如要清除您的 My Book：

1. 在磁碟機設定畫面（請參見第 27 頁的圖 17）上，按一下**磁碟機清除**即可顯示清除磁碟機對話方塊：

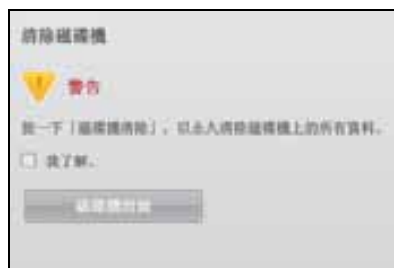

2. 閱讀警告訊息，其中說明清除磁碟機時相關的資料遺失。
3. 按一下**我了解**核取方塊以指出您接受此風險。
4. 按一下**磁碟機清除**以清除您的磁碟機。

在完成磁碟機清除作業後，請造訪 support.wdc.com 並參見知識庫 Answer ID #5419 以取得有關在您的 My Book 硬碟機下載和還原 WD SmartWare 軟體與磁碟映像的資訊。

注意：清除磁碟機也會移除您的密碼。如果您仍要使用密碼來保護您的磁碟機，在將 WD SmartWare 軟體與磁碟映像還原後，您將需要重新設定密碼。(請參閱第 27 頁的「使用密碼保護磁碟機」。)

使用磁碟機解除鎖定公用程式。當磁碟機已鎖定而您忘記或遺失密碼時，如要清除您的 My Book：

1. 如果未出現提示要求輸入密碼：

- 按一下首頁畫面中**磁碟機已鎖定**提示上方的 My Book 圖片，以顯示 WD SmartWare 磁碟機解除鎖定畫面：



- 透過以下方式啟動 WD SmartWare 磁碟機解除鎖定公用程式：

- 使用電腦的檔案管理公用程式來開啟 WD Unlock 虛擬光碟，然後連按兩下 Unlock.exe 檔案
- 按一下**開始 > 我的電腦**來開啟列於「裝置中含有卸除式存放裝置」中的 WD Unlock 虛擬光碟，然後連按兩下 Unlock.exe 檔案



2. 您有 5 次機會可透過以下方式為磁碟機解除鎖定：

- a. 在**密碼**方塊中鍵入您的密碼。
- b. 按一下**解除鎖定**。

3. 第 5 次嘗試輸入無效密碼後，會顯示**密碼嘗試次數過多**提示：



4. 閱讀警告訊息，其中說明清除磁碟機時相關的資料遺失。
5. 按一下**我了解**核取方塊以指出您接受此風險。
6. 按一下**格式化**以清除您的磁碟機。

在完成磁碟機清除作業後，請造訪 support.wdc.com 並參見知識庫 Answer ID #5419 以取得有關在您的 My Book 硬碟機下載和還原 WD SmartWare 軟體與磁碟映像的資訊。

注意：清除磁碟機也會移除您的密碼。如果您仍要使用密碼來保護您的磁碟機，在將 WD SmartWare 軟體與磁碟映像還原後，您將需要重新設定密碼。(請參閱第 27 頁的「使用密碼保護磁碟機」。)

啟用備份和擷取功能

如果您在歡迎使用 WD SmartWare 畫面中的**您想要做什麼？**提示下已選擇**安裝磁碟機設定**，但現在想要啟用備份和擷取功能：

1. 在磁碟機管理的磁碟機設定畫面 (請參見第 27 頁的圖 17) 中，按一下**偏好設定**以顯示設定偏好設定對話方塊：



2. 選擇**啟用備份和擷取功能**核取方塊。
3. 按一下**立即啟用備份**以：
 - 新增**備份和擷取**標籤至首頁畫面
 - 新增**設定軟體**和**設定磁碟機**選項至設定畫面
 - 將**偏好設定**選項從磁碟機設定畫面移除

解除安裝 WD SmartWare 軟體

重要：您可輕鬆解除安裝本軟體。但是，您在重新安裝軟體後需要手動重新啟動備份工作，因為解除安裝會刪除所有現有的備份工作組態。(請參閱第 16 頁的「備份您的電腦檔案」。)

使用您作業系統的新增或移除程式功能，將 WD SmartWare 軟體從電腦上解除安裝。

在 Windows XP 上解除安裝

1. 按一下**開始 > 控制台**。
2. 連按兩下**新增或移除程式**。
3. 選擇 **WD SmartWare** 然後按一下**移除**。
4. 在**您確定 ...**提示中按一下**是**。

在 Windows Vista 或 Windows 7 上解除安裝

1. 按一下 **開始 > 控制台**。
2. 連按兩下 **程式和功能**。
3. 按一下 **WD SmartWare** 或 **WD SmartWare** 圖示，然後按一下畫面頂部的 **解除安裝 / 變更**。
4. 在 **是否繼續 ...** 提示中按一下 **是**。

還原 WD SmartWare 軟體和磁碟映像

清除磁碟機或重新格式化磁碟機除了會將您 My Book 磁碟機上的所有資料刪除外，還會移除 WD SmartWare 軟體以及所有支援檔案、公用程式、線上說明與使用手冊檔案。

如果您需要在電腦上移除並重新安裝 WD SmartWare 軟體，或是將硬碟機移至另一部電腦上然後再安裝軟體，您將需要在您的 My Book 磁碟機上還原 WD SmartWare 軟體和磁碟映像。如要這麼做，在您清除磁碟機或重新格式化磁碟機後，請造訪 support.wdc.com 並參見知識庫 Answer ID #5419。

檢查磁碟機的健康狀態

您 My Book 磁碟機上的檔案對您而言很重要。所以 WD SmartWare 軟體已內建多個診斷工具以協助您確保磁碟機正常運作。如果您擔心您的磁碟機未正常運作，請執行以下其中一項測試：

診斷工具	描述
快速 S.M.A.R.T. 狀態檢查	S.M.A.R.T. 是一種故障預測功能，可連續監視磁碟機的多項關鍵內部效能屬性。它可偵測例如磁碟機溫度上升、噪音或讀取 / 寫入錯誤，並預測磁碟機是否可能會進入嚴重的故障情況。運用進階的警告功能，您可採取預防措施，例如在故障發生之前將資料移至另一部磁碟機。 快速 S.M.A.R.T. 狀態檢查的結果是磁碟機狀況評估為通過或失敗。S.M.A.R.T. 狀態檢查會在一或兩秒內完成。
磁碟機快速測試	My Book 磁碟機內建 Data Lifeguard 診斷公用程式，可測試磁碟機的錯誤狀況。本磁碟機快速測試會檢查磁碟機有無重大效能問題。磁碟機快速測試的結果是磁碟機狀況評估為通過或失敗。磁碟機快速測試可能需要幾分鐘的時間完成。
磁碟機完整測試	最完整的磁碟機診斷是磁碟機完整測試。它會測試每個磁區是否發生錯誤，並視需要插入損壞磁區標記。磁碟機完整測試可能需要數小時才能完成，視您磁碟機的大小和資料的組態而定。

執行磁碟機診斷和狀態檢查的是佳時機是在磁碟機發生任何問題之前進行定期檢查。由於執行速度相當快，所以執行快速 S.M.A.R.T. 狀態檢查和磁碟機快速測試可將不便降至最低。然後，當備份或擷取檔案遇到磁碟機錯誤時，請執行這 3 項測試。

如要執行磁碟機診斷和狀態檢查：

1. 在磁碟機設定畫面（請參見第 27 頁的圖 17），按一下**診斷**以顯示執行診斷對話方塊：



2. 按一下所要執行測試的相關按鈕：

- 快速 SMART 狀態
- 磁碟機快速測試
- 磁碟機完整測試

在 Mac 上使用磁碟機

My Book 硬碟機已預先格式化為單一 NTFS 分割區，可與所有更新 Windows 作業系統相容。如要在 Mac OS X Leopard 或 Snow Leopard 作業系統上使用磁碟機，以及使用 Time Machine（如果需要的話），您必須先：

- 將磁碟機重新格式化為單一 HFS+J 分割區
- 還原 WD SmartWare 軟體和磁碟映像

本章包含以下主題：

- 重新格式化磁碟機
- 還原 WD SmartWare 軟體和磁碟映像
- 連接磁碟機與快速入門
- 增強 WD +TURBO 的效能
- 安裝 WD SmartWare 軟體
- WD SmartWare 首頁畫面
- 使用 WD SmartWare 圖示
- 開啟 WD SmartWare 軟體
- 檢查磁碟機狀態
- 安全取消掛接磁碟機
- 將磁碟機解除鎖定
- 解除安裝 WD SmartWare 軟體

重新格式化磁碟機

小心！ 重新格式化硬碟會清除其所有內容。如果您已經將檔案儲存在磁碟機上，重新格式化之前請務必備份這些檔案。

請造訪 support.wdc.com 並參閱相關的知識庫 Answer ID 以瞭解如何重新格式化 Windows 磁碟機：

- 287 或 3323，針對 MAC OS X
- 1354，針對 FAT32

請參閱第 55 頁的「故障排除」以取得有關重新格式化磁碟機的更多資訊。

還原 WD SmartWare 軟體和磁碟映像

在您重新格式化 My Book 硬碟機以用於 Mac 電腦上後，請造訪 support.wdc.com 並參見知識庫 Answer ID #5419 以取得有關在您的硬碟機下載與還原 Mac 版本 WD SmartWare 軟體與磁碟映像的資訊。

連接磁碟機與快速入門

在您重新格式化您的 My Book 硬碟機以用於 Mac 電腦，並下載且還原 Mac 版本的 WD SmartWare 軟體與磁碟映像後：

1. 將 Mac 電腦開機。
2. 將 My Book 硬碟機連接至您的電腦，如第 6 頁的圖 4 中所示。
3. 檢查 My Book 圖示會顯示在您的桌面上，其中“MY BOOK”是當您重新格式化磁碟機以用於 Mac 電腦時，指派給磁碟區的名稱：



4. 第一次將 My Book 硬碟機連接至電腦時，會出現訊息詢問您是否要透過 Time Machine 使用硬碟機進行備份：



WD SmartWare 軟體與 Apple 的 Time Machine 軟體完全相容。當使用 Time Machine 時，WD SmartWare 軟體仍可用於硬碟機的密碼保護、註冊磁碟機和執行硬碟機診斷。

- a. 如果您不要使用 Time Machine 備份軟體，請按一下**取消**。
- b. 如果您要使用 Time Machine 備份軟體，請按一下**作為備份磁碟**。My Book 圖示現在會顯示為：



您的 My Book 硬碟機已可當成外接式儲存裝置使用。您可以安裝以下硬碟機隨附軟體，以增強其效能：

- WD +TURBO 公用程式（請參閱下節的「增強 WD +TURBO 的效能」）
- WD SmartWare 軟體（請參閱第 45 頁的「安裝 WD SmartWare 軟體」）

增強 WD +TURBO 的效能

WD +TURBO 程式隨附於 My Book 硬碟機，您可安裝以提升硬碟機與 Mac 電腦一起使用時的效能。

如果您要安裝 WD SmartWare 軟體，則不需要自行安裝 WD +TURBO 程式 – WD SmartWare 軟體將會為您安裝。如果您不要安裝 WD SmartWare 軟體，則安裝 WD +TURBO 將可增強您 My Book 磁碟機的效能。

如要安裝 WD +TURBO：

1. 連按兩下 My Book 圖示，然後在出現的畫面中連按兩下 Extras 資料夾：

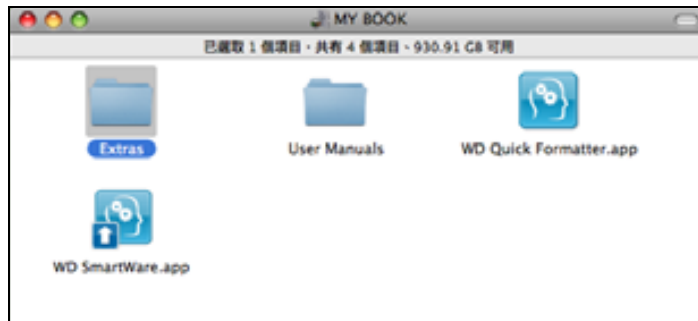

2. 連按兩下 WD +TURBO 安裝程式圖示：



3. 在 WD +TURBO 驅動程式安裝程式畫面中按一下安裝：



4. 請閱讀授權合約，然後按一下**接受**以繼續。
5. 畫面將會出現訊息通知您安裝驅動程式後，需要重新啟動電腦才能生效：

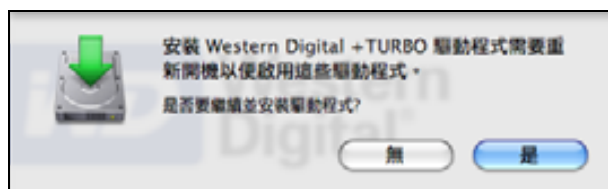

按一下**是**以繼續。

6. 在**密碼**方塊中鍵入您通常用來存取電腦的密碼，然後按一下**好**：



7. 當安裝完成時，在提示下按一下**是**以重新啟動電腦：



8. 當電腦重新啟動後，My Book 圖示起來如下，其中“MY BOOK”是當您重新格式化磁碟機以用於 Mac 電腦時，指派給磁碟區的名稱：

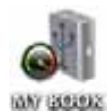

您的 My Book 硬碟機已可當成增強效能的外接式儲存裝置使用。

安裝 WD SmartWare 軟體

如要安裝 WD SmartWare 軟體：

1. 連按兩下 My Book 圖示，然後在出現的畫面中連按兩下 WD SmartWare 圖示：

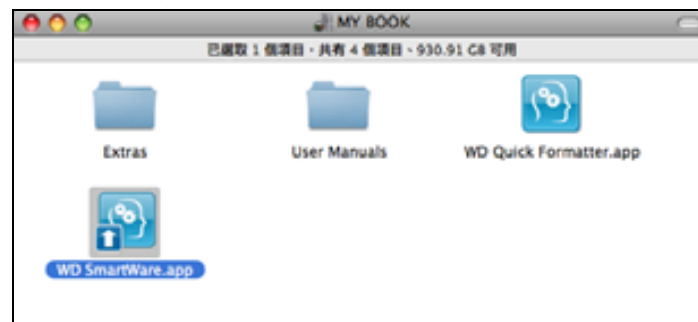

2. WD SmartWare 軟體安裝程式畫面出現：



3. 按一下**繼續至安裝**然後安裝程式將會偵測到 WD SmartWare 軟體尚未安裝：



4. 按一下**安裝 WD SmartWare** 以開始安裝。
5. 請閱讀授權合約，然後按一下**接受**以繼續。
6. 在**密碼**方塊中鍵入您通常用來存取電腦的密碼，然後按一下**好**：



7. 等待安裝完成。這可能需要幾分鐘的時間：



8. 當安裝完成時，WD SmartWare 首頁畫面出現（請參閱第 47 頁的圖 18）。



圖 18. WD SmartWare 首頁畫面

WD SmartWare 首頁畫面

在首頁畫面中，您可從您電腦名稱下方的下拉式選擇方塊，來修改磁碟機的類別。在選擇不同的磁碟機後，WD SmartWare 軟體將會識別該磁碟機上檔案類別。然後按一下**備份**或**擷取**標籤以備份或擷取檔案至電腦主要硬碟機以外的位置。

在您電腦硬碟機的內容測量計中，所有可備份的檔案都會以藍色背景顯示，並依照您電腦中以下的資料夾分類：

- 音樂
- 影片
- 圖片
- 郵件
- 文件
- 其他

每個類別包含其對應資料夾中的所有檔案，但**其他**類別除外，此類別包含您電腦上所有其他資料夾中的檔案。

請注意：

- **系統類別**，以深灰色背景顯示，包括您無法備份的所有作業系統檔案。無法備份的檔案包括系統檔案、程式檔案、應用程式和工作檔案以及任何儲存在 Temp 資料夾的檔案。
- **已擷取類別**，也會以深灰色背景顯示，其中顯示您已從上次備份中擷取的檔案。這些檔案也無法備份。
- 將游標指標置於任一類別上就會顯示該類別中的檔案數。

在您 My Book 硬碟機的內容測量計中，**其他檔案**類別包括您硬碟機內容的已使用空間中所顯示的所有檔案。此空間無法用於備份。

注意：當您第一次安裝 WD SmartWare 軟體（在執行第一次備份之前），**其他檔案**類別中會出現少量的檔案，這些是當您安裝硬碟機時，電腦作業系統放置的系統和隱藏檔案。

使用 WD SmartWare 圖示

在安裝 WD SmartWare 軟體後，WD SmartWare 圖示會顯示在畫面的右上方的功能表列上：

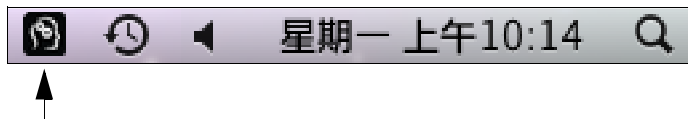

按一下圖示，您就可以：

- 開啟 WD SmartWare 軟體
- 檢查磁碟機狀態
- 安全取消掛接磁碟機

以下章節說明如何使用圖示以及執行這些工作的其他方式。

開啟 WD SmartWare 軟體

如果 WD SmartWare 軟體未自動啟動，您可透過以下方式將它重新啟動：

- 按一下 WD SmartWare 圖示並選擇**開啟 WD SmartWare**：

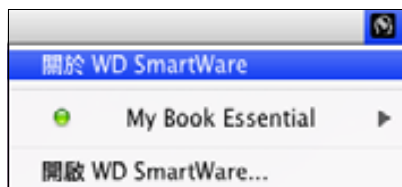

- 連接兩下應用程式清單中的 WD SmartWare：



檢查磁碟機狀態

使用 WD SmartWare 圖示以判斷磁碟機是否已鎖住 (加密)、磁碟機的空間使用情況，磁碟機的序號以及磁碟機的溫度狀況：

1. 按一下 WD SmartWare 圖示以顯示磁碟機清單並選擇 My Book 磁碟機：



2. 如果磁碟機未被鎖住 (未加密)，子功能表會顯示磁碟機的序號、可用空間以及溫度狀況。

如果磁碟機已被鎖住：



- a. 按一下子功能表的解除磁碟機鎖定以開啟 WD SmartWare 磁碟機解除鎖定公用程式畫面：



- b. 在密碼方塊中鍵入您的密碼。
- c. 在解除磁碟機的鎖定提示之下，按一下**結束**以關閉 WD SmartWare 磁碟機解除鎖定公用程式畫面。
- d. 重複步驟 1 以檢視磁碟機狀態。

安全取消掛接磁碟機

您可透過以下任一種方式取消掛接磁碟機：

- WD SmartWare 圖示
- My Book 圖示
- 硬碟機電源按鈕

小心！ 為避免資料遺失，請先關閉所有作用中視窗和應用程式，然後再關閉或移除硬碟機。

使用 WD SmartWare 圖示

如要安全使用 WD SmartWare 圖示取消掛接磁碟機：

1. 按一下 WD SmartWare 圖示以顯示磁碟機清單。
2. 選擇 My Book 磁碟機，然後在子功能表上選擇**取消掛接磁碟區**：



如果硬碟機有多個磁碟區，將會提示您選擇磁碟區。

您會聽到硬碟機關機的聲音。

3. 請等到磁碟機圖示從桌面消失後再中斷磁碟機和電腦之間的連接。

使用 My Book 圖示

如要安全使用 My Book 圖示取消掛接磁碟機：

1. 在桌面的 My Book 圖示上按滑鼠右鍵或同時按下 Ctrl 鍵和滑鼠鍵，然後選擇退出 “MY BOOK”，其中 “MY BOOK” 是當您重新格式化磁碟機以用於 Mac 電腦時，指派給磁碟區的名稱：



您會聽到硬碟機關機的聲音。

2. 請等到磁碟機圖示從桌面消失後再中斷磁碟機和電腦之間的連接。

使用硬碟機電源按鈕

如要使用硬碟機電源按鈕安全取消掛接磁碟機：

1. 按下 My Book 硬碟機背面的電源按鈕。
您會聽到硬碟機關機的聲音。
2. 請等到磁碟機圖示從桌面消失後再中斷磁碟機和電腦之間的連接。

將磁碟機解除鎖定

在您建立密碼以防止他人存取您硬碟機上的檔案後，在以下情況中，您都必須鍵入密碼將硬碟機解鎖：

- 將電腦關機然後再重新啟動
- 中斷連接然後再重新將磁碟機連接至電腦
- 電腦離開睡眠模式

即使您並未在電腦上安裝 WD SmartWare 軟體，您仍需要這麼做。

使用 WD SmartWare 軟體為磁碟機解除鎖定

使用 WD SmartWare 軟體將磁碟機解除鎖定的程序可能是自動或手動，視是否出現請提供您的密碼提示而定。

自動。當出現 WD SmartWare 磁碟機解除鎖定畫面時：



如要將磁碟機解除鎖定：

1. 在密碼方塊中再次鍵入您的密碼。
2. 按一下**解除鎖定**即可將磁碟機解鎖，並啟用 WD SmartWare 軟體。

手動。如果您的電腦進入睡眠模式，當您重新啟動電腦時可能不會出現解除鎖定畫面。如要將磁碟機解除鎖定，您可以使用：

- 依照第 53 頁的「不使用 WD SmartWare 軟體為磁碟機解除鎖定」中所述的方式使用 WD Unlocker VCD
- WD SmartWare 圖示

如要使用 WD SmartWare 圖示手動將磁碟機解除鎖定：

1. 按一下在畫面的右上方的工作列上的 WD SmartWare 圖示。
2. 選擇 My Book 磁碟機，然後按一下**解除鎖定磁碟機**：



3. 在密碼方塊中鍵入密碼，然後按一下 WD SmartWare 磁碟機解除鎖定畫面上的**解除鎖定**：



4. 在解除磁碟機的鎖定提示之下，按一下**結束**以關閉 WD SmartWare 磁碟機解除鎖定公用程式畫面。

不使用 WD SmartWare 軟體為磁碟機解除鎖定

每當您將使用密碼保護的硬碟機連接至未安裝 WD SmartWare 軟體的電腦時，您可以使用 WD SmartWare 磁碟機解除鎖定公用程式將磁碟機解鎖。每當磁碟機使用密碼保護時，WD SmartWare 軟體在桌面的「虛擬」光碟機 (VCD) 上會提供磁碟機解除鎖定公用程式：



如要在未安裝 WD SmartWare 軟體時為磁碟機解除鎖定：

1. 連按兩下 WD Unlocker VCD 圖示，然後在出現的畫面中連按兩下磁碟機解除鎖定圖示：



2. 在密碼方塊中輸入您的密碼，然後按一下 WD SmartWare 磁碟機解除鎖定公用程式畫面上的**解除鎖定**：



3. 在解除磁碟機的鎖定提示之下，按一下**結束**以關閉 WD SmartWare 磁碟機解除鎖定公用程式畫面。

解除安裝 WD SmartWare 軟體

重要：您可輕鬆解除安裝軟體。但是，您在重新安裝軟體後需要手動重新啟動備份工作，因為解除安裝會刪除所有現有的備份工作組態。(請參閱第 16 頁的「備份您的電腦檔案」。)

如要解除安裝 WD SmartWare 軟體：

1. 連按兩下桌面上的 My Book 圖示或應用程式清單中的 WD SmartWare，然後在出現的畫面中，連按兩下 Extras 資料夾：

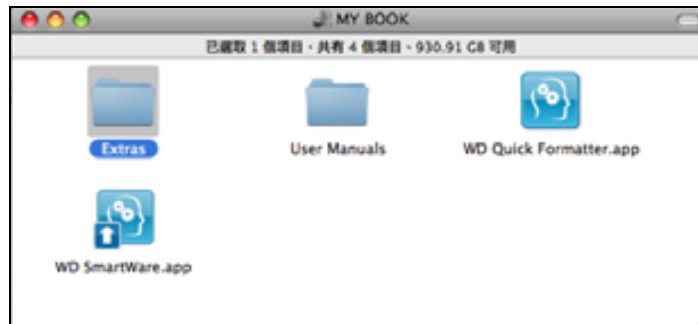

2. 連按兩下 WD SmartWare Uninstaller 圖示：



3. 按一下 WD SmartWare 解除安裝畫面上的解除安裝：



故障排除

本章包含以下主題：

- [安裝、磁碟分割和格式化磁碟機](#)
- [常見問題](#)

如果您在安裝或使用本產品時遇到問題，請參閱此故障排除章節，或造訪我們的支援網站 (support.wdc.com) 並搜尋我們的知識庫以取得更多說明。

安裝、磁碟分割和格式化磁碟機

如何	Answer ID
■ 在 Windows XP 和 Vista 中安裝、分割和格式化磁碟機	207, 3322
■ 安裝、磁碟分割和格式化磁碟機為 Mac OS X 10.4.11 和 10.5+	287, 3323
■ 從 Mac GPT 重新格式化為 Windows XP NTFS	3645
■ 從 Mac GPT 重新格式化磁碟機為 Windows Vista NTFS 格式	3647
■ 取得並重新安裝隨附於本產品的原始軟體	1425
■ 將磁碟機格式化為 FAT32 檔案系統 *	1364
■ 同時在 Mac 和 PC 電腦上使用磁碟機	291

*FAT32 檔案系統在 Windows 中支援的個別檔案大小上限為 4 GB，而且無法建立大於 32 GB 的分割區；但是 Windows 使用者可使用磁碟管理公用程式將磁碟機格式化為 NTFS 以克服這些檔案大小限制。請參見 support.wdc.com 上的 Answer ID 1287 以及 support.microsoft.com 上的文章 ID 314463 和 184006 以取得詳細資訊。在重新格式化磁碟機時，如要在 FAT32 中建立大於 32 GB 的分割區，請從 support.wdc.com/download 下載 External USB/ FireWire FAT32 Formatting 公用程式。

常見問題

Q: 我要如何判斷我的系統是否支援 USB 3.0 或 USB 2.0 ？

A: 請參閱您的 USB 卡說明文件或聯絡您的 USB 卡製造商。

*注意：*如果您的 USB 3.0 或 USB 2.0 控制器已內建在系統主機板，請確定安裝適合的晶片組以支援您的主機板。請參閱您主機板或系統使用手冊以取得更多資訊。

Q: 當 USB 3.0 或 USB 2.0 裝置插入 USB 1.1 連接埠或集線器時會如何？

A: USB 3.0 和 USB 2.0 可與 USB 1.1 向後相容。當連接至 USB 1.1 連接埠或集線器時，USB 3.0 或 USB 2.0 裝置會以最高 12 Mbps 的 USB 1.1 全速下運作。

如果您的系統包含 PCI Express 插槽，您可以安裝 PCI Express 介面卡來達到超高速 USB 傳輸率。請洽詢介面卡製造商，以取得安裝程序與更多資訊。

Q: 資料傳輸速率為何如此緩慢？

A: 您的系統可能因為 USB 3.0 或 USB 2.0 介面卡驅動程式安裝不正確或系統不支援 USB 3.0 或 USB 2.0，而以 USB 1.1 的速度運作。

*注意：*如果有額外的外部裝置連接至 WD 產品，將會共用 USB 頻寬，可能會影響效能。

Q: 為何磁碟機不會啟動？

A: 請確定磁碟機已插上電源。使用有限匯流排電源的電腦可能需要專用的纜線。如需美國地區的更多相關資訊，請造訪我們的網站 store.westerndigital.com。在美國以外的地區，請與您當地的 WD 技術支援聯絡。

Q: 為何在我的電腦或電腦桌面上無法識別磁碟機？

A: 如果您的系統有 USB 3.0 或 USB 2.0 PCI 介面卡，請先確認您已安裝此介面卡的驅動程式，然後再連接 WD USB 3.0 外接式儲存產品。除非安裝 USB 3.0 或 USB 2.0 根集線器和主機控制器驅動程式，否則系統將無法正確識別本磁碟機。請洽詢介面卡製造商，取得安裝程序。

Q: 當我在電腦開機之前將 USB 磁碟機至連接電腦時，為何電腦不會開機？

A: 視您系統組態而定，您的電腦可能會嘗試從您 WD 可攜式 USB 磁碟機開機。請參閱您系統的主機板 BIOS 設定說明文件，以停用此功能或請造訪 support.wdc.com 並參見知識庫 Answer ID 1201。如需從外接式硬碟機開機的更多資訊，請參閱您的系統說明文件或與系統製造商聯絡。

A

安裝 SES 驅動程式

本附錄包含以下兩個主題：

- 在 Windows XP 電腦上安裝
- 在 Windows Vista 電腦上安裝
- 在 Windows 7 電腦上安裝

若您決定不要安裝 WD SmartWare 軟體，則必須在 Windows 電腦上安裝 SES 驅動程式，才能避免每次將 My Book 硬碟機連接至電腦時硬體精靈快顯畫面就會出現。

注意：如果您安裝 WD SmartWare 軟體或您在歡迎使用 WD SmartWare 畫面中按一下**不安裝**，會自動安裝 SES 驅動程式（請參閱第 15 頁的「不使用 WD SmartWare 軟體的快速入門」）。

在 Windows XP 電腦上安裝

在依照第 6 頁的圖 4 所示實體連接硬碟機後，將會出現「尋找新增硬體精靈」畫面。

注意：如果已啟用自動播放，則當出現「尋找新增硬體精靈」畫面時，會另外出現兩個畫面。如果出現這些畫面時，請關閉它們。

您可使用尋找新增硬體精靈，透過以下兩種方式安裝 SES 驅動程式：

- 如果您的電腦已連接至網際網路，則會自動安裝
- 不論您的電腦是否連接至網際網路，都可手動安裝

自動安裝驅動程式

如要自動安裝 SES 驅動程式，您必須先將電腦連接至網際網路：

1. 確定您的電腦已連線至網際網路。
2. 在「尋找新增硬體精靈」畫面中，選擇**是，只有現在**，讓 Windows XP 連線至 Windows Update：

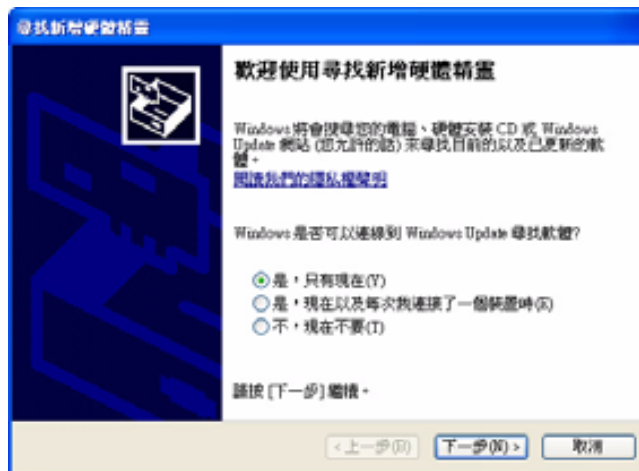

3. 按**下一步**以繼續。

4. 選擇自動安裝軟體，然後按一下下一步：



5. 當安裝完成時，按一下完成：



手動安裝驅動程式

如果您的電腦未連接至網際網路，則可手動安裝驅動程式：

1. 在「尋找新增硬體精靈」畫面中，選擇不，現在不要以禁止嘗試連線至 Windows Update：

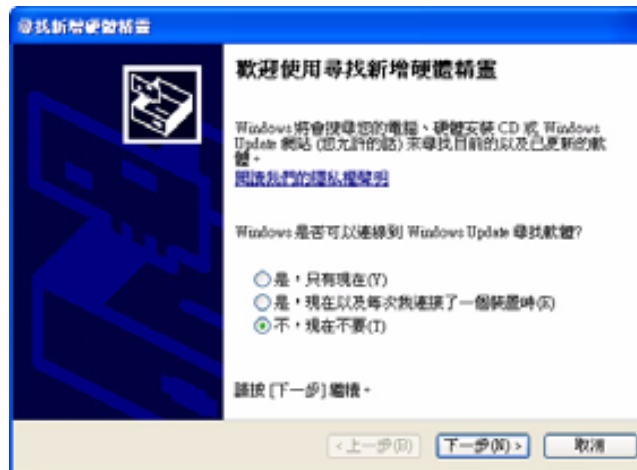

2. 按下一步以繼續。

3. 選擇從清單或特定位置安裝然後按一下下一步：



4. 瀏覽至我的電腦然後：

- a. 連按兩下 My Book 磁碟機。
- b. 按兩下 Extras 資料夾。
- c. 選擇 **WD SES Device Driver**。
- d. 按一下下一步：

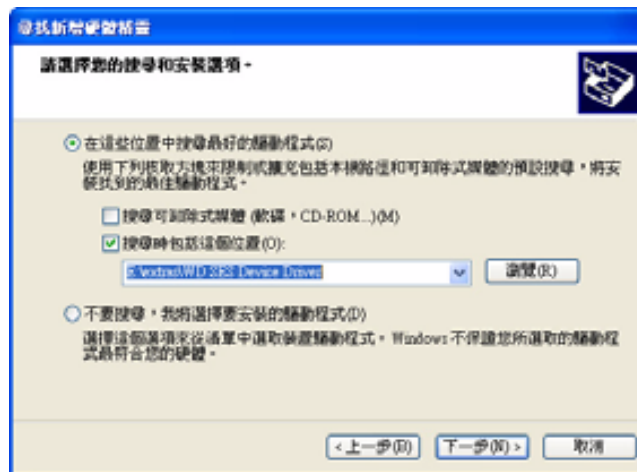

5. 當安裝完成時，按一下完成：



在 Windows Vista 電腦上安裝

在依照第 6 頁的圖 4 所示實體連接磁碟機後，將會出現「找到新硬體」畫面。

注意：如果已啟用自動播放，則當出現「找到新硬體」畫面時，會另外出現兩個畫面。如果出現這些畫面時，請關閉它們。

您可使用「找到新硬體」畫面，透過以下兩種方式安裝 SES 驅動程式：

- 如果您的電腦已連接至網際網路，則會自動安裝
- 不論您的電腦是否連接至網際網路，都可手動安裝

自動安裝驅動程式

如要自動安裝 SES 驅動程式，您必須先將電腦連接至網際網路：

1. 確定您的電腦已連線至網際網路。
2. 在「找到新硬體」精靈畫面中，按一下**尋找並安裝驅動程式軟體**：



3. 在「找到新硬體 – WD SES Device」精靈畫面中，按一下**是的，只有這次進行線上搜尋**，以允許 Windows Vista 連線至 Windows Update：



Windows Vista 會自動：

- 連線至 Windows Update
- 尋找、下載並安裝 SES 驅動程式

手動安裝驅動程式

如果您的電腦未連接至網際網路，則可手動安裝驅動程式：

1. 在「找到新硬體」精靈畫面中，按一下**尋找並安裝驅動程式軟體**：



2. 在「找到新硬體 – WD SES Device」精靈畫面中，按一下**不要進行線上搜尋**：



3. 在從隨附於 WD SES Device 的光碟安裝提示下，按一下**我沒有光碟片，請顯示其他選項**：



4. 瀏覽至電腦然後：
 - a. 連按兩下 My Book 磁碟機。
 - b. 按兩下 Extras 資料夾。
 - c. 選擇 **WD SES Device Driver**。
 - d. 按一下下一步：



5. 當安裝完成時，按一下關閉：



在 Windows 7 電腦上安裝

在您依第 6 頁的圖 4 中所示實體連接磁碟機後，使用 Windows 7 電腦管理公用程式以安裝 SES 驅動程式：

1. 開啟所有程式，然後按一下**電腦 > 管理**：



2. 在**電腦管理 (本機)** 之下，按一下**裝置管理員 > 無法辨識的裝置**，然後用滑鼠右鍵按一下**更新驅動程式軟體**：

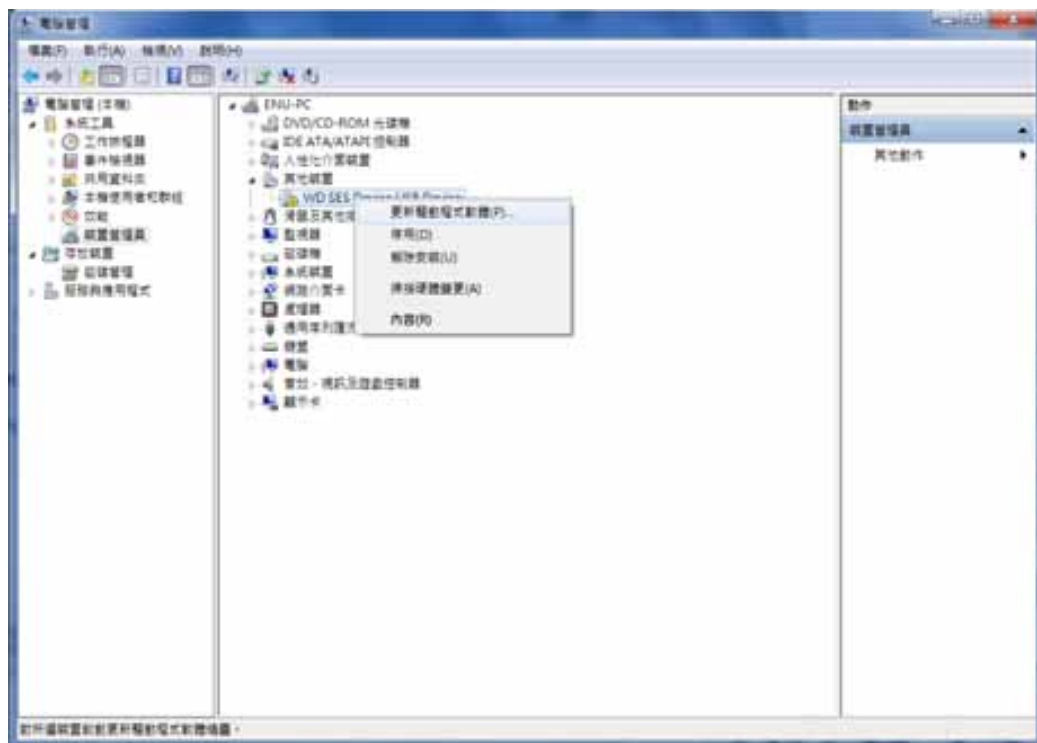

3. 按一下**瀏覽電腦上的驅動程式軟體**：



4. 瀏覽至**電腦**，連按兩下 **My Book 磁碟機**，再連按兩下 **Extras 資料夾**，然後選擇 **WD SES Device Driver**：

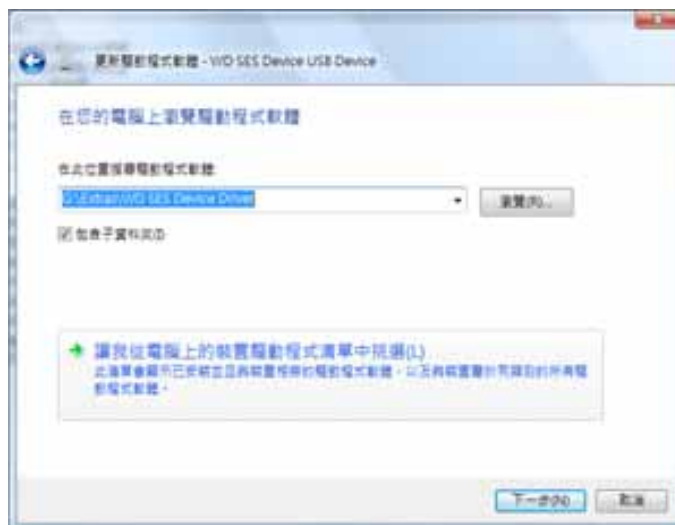

5. 按**下一步**以繼續。
6. 當安裝完成時，按一下**關閉**：



B

法規遵循與保固資訊

本附錄包含以下兩個主題：

法規遵循
環境遵循 (中國)
保固資訊

法規遵循

FCC Class B 資訊

本裝置已通過測試並符合 FCC 法規第 15 部份的 Class B 數位裝置限制規定。這些限制提供合理的保護，以防止在住宅中使用的有害干擾。本裝置會產生、使用、並發射無線電射頻能量；如果未依指示安裝與使用，可能會對無線電或電視接收產生有害干擾。然而，亦不能保證以特定方式安裝就不會發生干擾。未經 WD 明確表示同意對本裝置進行變更或修改，將會讓使用者失去操作本設備的權利。

ICES/NMB-003 遵循

Cet appareil de la classe B est conforme à la norme NMB-003 du Canada.

本裝置符合加拿大 ICES-003 Class B 規定。

安全遵循

核准在美國和加拿大使用。CAN/CSA-C22.2 No. 60950-1, UL 60950-1：資訊科技設備的安全性。

Approuvé pour les Etats-Unis et le Canada. CAN/CSA-C22.2 No. 60950-1, UL 60950-1：Sûreté d'équipement de technologie de l'information.

本產品的設計要求採用僅限於列出的電源 雙重絕緣或標示有“Class 2”的直插式電源裝置。

歐洲 CE 認證

CE 標誌表示本系統符合適用的歐盟理事會指令 (Council Directives of the European Union)，包括 EMC 指令 (2004/108/EC) 和低電壓指令 (2006/95/EC)。Western Digital Europe 已做出符合適用指令的「一致性聲明」(Declaration of Conformity) 並將此聲明歸檔。

GS 標章 (僅限德國)

機器噪音 – 規範 3, GPSGV：依據 EN ISO 7779 之規範，除非另外聲明，否則本產品產生之最高聲壓等級為 70 db(A) 或更低。

Maschinenlärminformations-Verordnung 3. GPSGV: Der höchste Schalldruckpegel beträgt 70 db(A) oder weniger gemäß EN ISO 7779, falls nicht anders gekennzeichnet oder spezifiziert.

KCC 注意事項 (僅限南韓)

기종별§	사용자 안내문§
B급 기기 (가정용 정보통신기기)§	이 기기는 가정용으로 전자파 적합성을 한 기기로서 주거지역에서는 물론 모든 지역에서 사용할 수 있습니다.

Class B 裝置 1 請注意，本裝置已獲核准用於非商業目的，而且可在任何環境中使用，包括住宅區。

環境遵循 (中國)

部件名称	有毒有害物质和元素					
	铅 (Pb)	镉 (Cd)	汞 (Hg)	六价铬 (Cr ⁶⁺)	多溴联苯 (PBB)	多溴二苯醚 (PBDE)
包装页	○	○	○	○	○	○
包装外壳	○	○	○	○	○	○
光导管	○	○	○	○	○	○
电源按钮	○	○	○	○	○	○
HDD 托架	○	○	○	○	○	○
EMI 外壳	○	○	○	○	○	○
个性化板材	○	○	○	○	○	○
Kensington 锁按键	○	○	○	○	○	○
螺丝 6-32x6.35mm	○	○	○	○	○	○
螺丝 M3x5mm+5W	○	○	○	○	○	○
垂直支脚	○	○	○	○	○	○
减震架	○	○	○	○	○	○
印制板装配 (PCA)*	○	○	○	○	○	○
硬盘	X	○	○	○	○	○
电缆组件	○	○	○	○	○	○
电源适配器	○	○	○	○	○	○
电源线	○	○	○	○	○	○

* 印制板装配包括所有印刷电路板 (PCB) 及其相应的各个组件、IC 及连接器。

○：表示此部件所用的所有均质材料中包含的此有毒或有害物低于 MCV 标准中的限制要求。

X：表示此部件所用的均质材料中至少有一种材料包含的此有毒或有害物高于 MCV 标准中的限制要求。

在出现一个“X”的所有情况下，WD 采用容许的排除。

保固資訊

取得維修

WD 非常重視客戶的需求，並致力於提供客戶最佳的服務。如果本產品需要維修，請向您購買本產品的原經銷商或造訪我們的產品支援網站 support.wdc.com，以取得如何取得維修或「回修材料授權 (RMA)」的資訊。如果判斷本產品有瑕疵，將會提供您 RMA 號碼和產品退貨說明。未經授權的退修 (即，未提供您 RMA 號碼) 將由您自行支付產品退回給您的費用。授權退修必須使用預付方式並購買保險，使用核准的包裝運送至退修文件上註明的地址。請妥善保存您的原包裝箱和包裝材料以便在存放或運送 WD 產品時使用。若要確認保固期，請透過 support.wdc.com 查詢保固有效期 (需提供序號)。WD 對於任何資料遺失 (無論任何原因)、遺失資料的恢復或退修時任何產品中包含的資料，均不承擔任何責任。

有限保固

WD 保證本產品在正常使用的情況下，在以下定義期間內不會有材料或製造瑕疵，並符合本文所載之 WD 規格。您的有限保固期間需視產品購買地所在國家而定。除非法律另行規定，您的有限保固期間在北美、南美和中美洲地區為 2 年，在歐洲、中東與非洲地區為 2 年，在亞太地區則為 3 年。您的有限保固期限應自購買收據上所載的購買日期算起。如果 WD 公司判定該產品是從 WD 公司偷竊的或所聲稱的瑕疵 a) 不存在，b) 是由於 WD 公司收到該產品前發生的損壞而無法合理修復，或 c) 是由於使用不當、安裝不當或修改（包括撕掉或擦除標籤、打開或拆卸外殼，除非該產品在使用者可進行有限維修的產品清單，而且其修改也在 support.wdc.com 中的適應說明範圍內）或因非 WD 公司持有期間的意外或處理不當所致，則 WD 公司對退還的該產品不承擔任何責任。根據上述限制，您可獲得的唯一保固就是，在上述規定的保固期內，由 WD 酌情考慮修復和更換該產品。

上述有限保固是 WD 提供的唯一保固，並且只適用於全新出售的產品。本文所述的補償方式取代 a) 所有其他補償方式和明示、默示或法定的保固，包括但不限於任何針對某一用途的適市性或適用性默示保固，而且 b) WD 的所有損害責任，包括但不限於由於購買、使用該產品或由產品效能所導致的意外、連帶或特殊損害，或任何財務損失、利潤損失或費用損失，或資料遺失，即使 WD 已被告知可能會發生這種損害。在美國，有些州不允許免除或限制意外或連帶損害，在此情況下，上述限制可能不用適用於您。本保固賦予您特定的法定權利，視您所在的州而定，您也可以享有其他權利。

GNU 通用公共授權（General Public License，簡稱“GPL”）

本產品整合的韌體包含依據 GPL 或較寬鬆通用公共授權（“LGPL”）（以下合稱「GPL 軟體」）授權的第三方正版軟體和非 Western Digital 的使用者授權合約。根據 GPL（如果適用的話）：1) GPL 軟體的原始碼可從 <http://support.wdc.com/download/gpl> 免費下載或是從 <http://support.wdc.com/download/gpl> 支付小額費用取得 CD 版原始碼，或在購買日起三年內致電客戶支援；2) 您得再使用、轉散發以及修改 GPL 軟體；3) GPL 軟體於相關法律允許之範圍內，不提供任何保固；4) 隨附提供的 GPL 複本可從 <http://www.gnu.org> 以及 <http://support.wdc.com/download/gpl> 取得。

您應自行承擔修改本軟體的風險，包括但不限於開放原始碼軟體。Western Digital 對此種修改概不負責。Western Digital 將不支援任何包含您已修改或嘗試修改本 Western Digital 軟體的產品。

索引

F

FCC Class B 資訊 65

G

GNU 通用公共授權 67

GPL 軟體 67

I

ICES/NMB-003 遵循 65

K

Kensington 防盜安全鎖孔 4

M

Mac

手動將磁碟機解除鎖定 54

安全取消掛接磁碟機自 50

取消掛接 VCD 自 54

狀態檢查 54

重新格式化磁碟機為 42

重新啟動 WD SmartWare 軟體於 48

解除安裝軟體自 54

磁碟機序號 54

N

NTFS 格式 3, 42

R

RoHS 66

S

SMART 狀態檢查 41

U

UL 65

Underwriters Laboratories Inc. 65

USB 硬碟機介面 4

W

WD SmartWare 軟體

自 Mac 解除安裝 54

WD SmartWare 圖示

Windows 32

WD 服務 66

Windows

狀態檢查 32

從虛擬光碟為磁碟機解除鎖定 30

解除安裝 WD SmartWare 軟體自 39

三畫

小心

小心清除磁碟機 37

關於在中斷連接時防止資料遺失 33, 50

關於磁碟機解除鎖定 28

關於遺失密碼 27

四畫

中國 RoHS 66

中斷連接硬碟機 33

文件檔案類別 13

五畫

包裝內容 2

包裝盒內容 2

可用空間

在 Mac 上 54

在 Windows 上 32

六畫

安全遵循 65

有限保固 67

七畫

作業系統 3

作業系統相容性 3

作業系統需求 3

完整媒體掃描 41

序號

在 Mac 上 54

快速診斷自我測試 41

系統

定義的檔案類別 48

調節系統設定 34

檔案類別，定義 13, 18

系統相容性 3

八畫

使用密碼保護磁碟機 27

小心密碼遺失 27

其他檔案類別，定義 13, 17

法規遵循 65

狀態檢查 32

在 Mac 上 54

在 Windows 上 32

九畫

- 保固期 66
- 前視圖與後視圖 3
- 建立密碼 27
- 重新格式化磁碟機 42
- 重新啟動軟體
 - 在 Windows 上 32
- 音樂檔案類別，定義 13, 17

十畫

- 格式化磁碟機 55
- 配件，選購 2
- 閃爍圖示警示 33

十一畫

- 偏好設定選項，設定 35
- 偏好軟體設定 34
- 執行診斷畫面 41
- 將磁碟機解除鎖定
 - 不使用 WD SmartWare 軟體 53
 - 使用 WD SmartWare 軟體 52
- 常見問題
 - USB 55
- 從虛擬光碟為磁碟機解除鎖定
 - 在 Mac 上 33
 - 在 Windows 上 33
- 啟動 WD SmartWare 軟體
 - 在 Mac 上 48
 - 在 Windows 上 32
- 清除磁碟機 37
 - 小心清除磁碟機 37
- 清除磁碟機畫面 37, 39
- 產品功能 1
- 產品註冊 5
- 處理防護措施 5
- 設定
 - 偏好設定畫面 35
 - 睡眠計時器畫面 37
 - 請參閱硬碟機設定
 - 擷取資料夾畫面 34
- 設定磁碟機睡眠計時器 37
- 軟體，GPL 67
- 軟體設定
 - 系統調節 34
 - 偏好設定 34, 35
 - 擷取資料夾 34
- 連接硬碟機 6

十二畫

- 備份
 - 程序 18, 19
 - 檔案內容方塊 19
 - 關於備份檔案 16
- 硬碟機
 - 中斷與電腦的連接 33
 - 從 Mac 取消掛接 50
 - 從 Mac 取消掛接 VCD 54
 - 處理防護措施 5
 - 連接 6
 - 診斷與狀態檢查 41
 - 睡眠計時器 37
- 硬碟機處理防護措施 5
- 硬體 2
- 虛擬光碟
 - 將硬碟機解鎖自 53
- 註冊，線上 5
- 註冊您的磁碟機 36
- 註冊磁碟機畫面 36
- 郵件檔案類別，定義 13, 17

十三畫

- 溫度檢查 32
- 解除安裝 WD SmartWare
 - 自 Mac 54
 - 自 Windows 39
- 電源按鈕 4, 51

十四畫

- 圖片檔案類別，定義 13, 17
- 實體說明 3
- 磁碟映像，下載和還原 40, 42
- 磁碟機設定
 - 安全性 27
 - 註冊 36
 - 睡眠計時器 37
 - 磁碟機清除 37
 - 檔案歷程記錄 34
- 維修 66
- 需求，作業系統 3

十五畫

- 影片檔案類別，定義 13, 17

十六畫

- 遵循，法規 65

十七畫

檔案

- 歷程記錄, 畫面 21
- 歷程記錄, 磁碟機設定 34
- 類別, 定義 13, 17
- 環境遵行, 中國 66
- 還原軟體磁碟映像 40, 42

十八畫

擷取

- 程序 23, 26
- 資料夾, 指定 34
- 資料夾, 軟體設定 34
- 關於擷取檔案 23
- 轉換磁碟機格式 42, 55

二十畫

- 警示, 閃爍圖示 33

WD 確信提供的資訊為正確可靠；但是，WD 對於資料使用或由於資料使用可能導致的專利侵權或侵害其他第三方權利概不負責。本文件未暗示已取得授權或 WD 取得任何專利或專利權。WD 保留在不預先通知的情況下變更規格的權利。

Western Digital、WD 與 WD 標記、My Book 和 My Passport 為註冊商標，而 My Passport Essential、WD SmartWare 和 Data Lifeguard 則為 Western Digital Technologies, Inc. 的註冊商標。此處提及的其他商標可能屬於其他公司。

© 2011 Western Digital Technologies, Inc. 保留所有權利。

Western Digital
3355 Michelson Drive, Suite 100
Irvine, California 92612 U.S.A.

4779-705053-T00 2011 年 2 月